

F U R N I T U R E

2013

M E B E L



PANAMAR

CATALOGUE - КАТАЛОГ - CATALOGUE - CATÁLOGO - Каталог

M E U B L E S

www.panamar.ru
+7 495 585 90 37
mail@panamar.ru

M U E B L E S

Details that make a difference...

Muebles Panamar incorporates in this furniture the mechanisms most innovative of the market



Exclusive metal folding mechanism, high resistance



Metal lifting mechanism, maximum strenght with a compressed gas hydraulic piston



Ergonomic placement system, consisting of metal rods

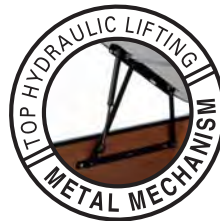

Metal lifting mechanism, maximum strenght with a compressed gas hydraulic piston, and movable castors.



Metal lifting mechanism, long-lasting and built into the estructure



Patented metal pegs for boots storing.

MUEBLES PANAMAR

A trust icon



Classic Proposals __ 02-27



HALL AND OCCASIONAL PIECES __ 28-113



DAY ROOMS _____ 114-207



WORK ROOMS _____ 208-233

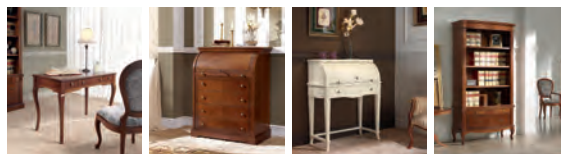

NIGHT ROOMS _____ 234-255

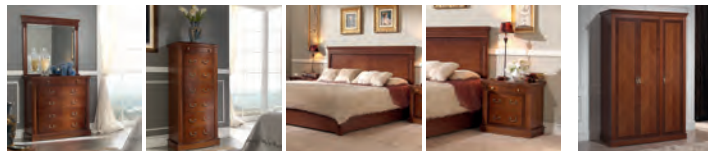

Modern

OCCASIONAL ASH WOOD COLLECTION_ 256 - ...





Proposal 01 - 255,70 points





Proposal 02 - 365,90 points





Proposal 03 - 333,40 points





Proposal 04 - 447,30points







Proposal 05 - 97,70 points





Proposal 06 - 263,00 points





Proposal 07 - 401,10 points





Proposal 08 - 140,40 points



Proposal 09 - 192,20 points





Proposal 10 - 120,01 points





Proposal 11 - 109,10 points







Proposal 12 - 213,60 points





Proposal 13 - 196,00 points



HALL CABINETS

КОМОДЫ УЗКИЕ

MEUBLE D'ENTRÉE

ENTRADAS

ホール・キャビネット



HALL CABINETS
КОМОД УЗКИЙ
MEUBLES D'ENTRÉE
TAQUILLONES
 ホール・キャビネット

30-49



SHOES CASE
ОБУВНИЦА
MEUBLES A CHAUSSURES
ZAPATEROS
 シューズ・ケース

50-79



CONSOLES AND PEDESTALS TABLES
КОНСОЛЬ КОФЕЙНЫЙ СТОЛИК
CONSOLES ET PEDESTALS
CONSOLAS Y VELADORES
 コンソール ベDESTAL・テーブル

80-95



MODULAR PROGRAM
МОДУЛЬНАЯ ПРОГРАММА
PROGRAME MODULER
PROGRAMA MODULAR
 ウォール・ユニット・プログラム

96-113



HALL CABINETS
КОМОД УЗКИЙ
MEUBLES D'ENTRÉE
TAQUILLONES
 ホール・キャビネット



p. 32



p. 33



p. 34



p. 35



p. 36



p. 37



p. 38



p. 39



p. 40



p. 41



p. 42



p. 43

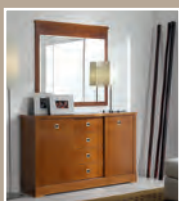

p. 44



p. 45



p. 46



p. 47



p. 48

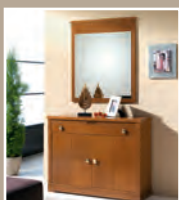

p. 49



ARTICLE
АРТИКУЛ
ARTICLE
ARTICULO
品番

MODEL
МОДЕЛЪ
MODELE
MODELO
品番

POINTS
ПУНКТОВ
POINTS
PUNTOS
POINTS
ПУНТОС
ポイント

CURRENCY
ЦЕНА
MONNAIE
MONEDA
通貨

cm.
↔ ↗

↕

kg.

m³

FINISHED CHERRY COLLECTION
ЦВЕТ КОЛЛЕКЦИЯ ВИШНЯ
FINITION COLLECTION CERISIER
ACABADO COLECCIÓN CEREZO
色(仕上げ) チェリー コレクション



MIRROR
ЗЕРКАЛО
CADRE
MARCO
ミラー

303.000.P

11,10

77

3

101

8 Kg.

0,03 m³

Cherry, Walnut and mahogany
ВИШНЯ, ОРЕХ, МАХАГОН
Cerisier, Noyer et acajou.
Cerezo, Nogal y caoba
チェリー ウォールナット マホガニー

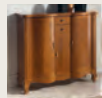

HALL CABINET
КОМОД УЗКИЙ
MEUBLE D'ENTRÉE
TAQUILLON
ホール・キャビネット

114.100.P

26,50

100

35

95

41 Kg.

0,34 m³



ARTICLE
АРТИКУЛ
ARTICLE
ARTICULO
品番

MODEL
МОДЕЛЪ
MODELE
MODELO
品番

POINTS
ПУНКТОВ
POINTS
PUNTOS
ポイント

CURRENCY
ЦЕНА
MONNAIE
MONEDA
通貨

cm.
↔ ↗

↕

kg.

m³

FINISHED CHERRY COLLECTION
ЦВЕТ КОЛЛЕКЦИЯ ВИШНЯ
FINITION COLLECTION CERISIER
ACABADO COLECCIÓN CEREZO
色(仕上げ) チェリー コレクション



MIRROR
ЗЕРКАЛО
CADRE
MARCO
ミラー

303.000.P

11,10

101

3

77

8 Kg.

0,03 m³

Cherry, Walnut and mahogany
ВИШНЯ, ОРЕХ, МАХАГОН
Cerisier, Noyer et acajou.
Cerezo, Nogal y caoba
チェリー ウォールナット マホガニー

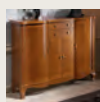

HALL CABINET
КОМОД УЗКИЙ
MEUBLE D'ENTREE
TAQUILLON
ホール・キャビネット

114.120.P

28,60

120



35

95



47 Kg.

0,41 m³





ARTICLE А Р Т И К У Л ARTICLE ARTICULO 品番	MODEL МОДЕЛЪ MODELO 品番	POINTS ПУНКТОВ POINTS PUNTOS ポイント	CURRENCY ЦЕНА MONNAIE MONEDA 通貨	cm.			kg.	m ³	FINISHED CHERRY COLLECTION ЦВЕТ КОЛЛЕКЦИЯ ВИШНЯ FINITION COLLECTION CERISIER ACABADO COLECCION CEREZO 色(仕上げ) チェリー コレクション
				↔	↗	↕	⚖	📦	
 MIRROR ЗЕРКАЛО CADRE MARCO ミラー	312.080.P	11,40		85	5	98	12 Kg.	0,04 m ³	Cherry, Walnut and mahogany ВИШНЯ, ОРЕХ, МАХАГОН <i>Cerisier, Noyer et acajou.</i> <i>Cerezo, Nogal y caoba</i> チェリー ウォールナット マホガニー
 HALL CABINET КОМОД УЗКИЙ MEUBLE D'ENTREE TAQUILLON ホール・キャビネット	114.100.P	26,50		100	35	95	40 Kg.	0,34 m ³	





ARTICLE Артикул ARTICLE ARTICULO 品番	MODEL МОДЕЛ MODELE MODELO 品番	POINTS ПУНКТОВ POINTS PUNTOS ポイント	CURRENCY ЦЕНА MONNAIE MONEDA 通貨	cm.			kg.	m ³	FINISHED CHERRY COLLECTION ЦВЕТ КОЛЛЕКЦИЯ ВИШНЯ FINITION COLLECTION CERISIER ACABADO COLECCIÓN CEREZO 色(仕上げ) チェリー コレクション
				↔	↗	↕	⚖	📦	
 MIRROR ЗЕРКАЛО CADRE MARCO ミラー	312.100.P	12,70		101	5	98	14 Kg.	0,05 m3	Cherry, Walnut and mahogany ВИШНЯ, ОРЕХ, МАХАГОН Cerisier, Noyer et acajou. Cerezo, Nogal y caoba チェリー ウォールナット マホガニー
 HALL CABINET КОМОД УЗКИЙ MEUBLE D'ENTREE TAQUILLON ホール・キャビネット	114.120.P	28,60		120	35	95	46 Kg.	0,41 m3	



ARTICLE АРТИКУЛ ARTICLE ARTICULO 品番	MODEL МОДЕЛ MODELE MODELO 品番	POINTS ПУНКТОВ POINTS PUNTOS ポイント	CURRENCY ЦЕНА MONNAIE MONEDA 通貨	cm.			kg.	m ³	FINISHED CHERRY COLLECTION ЦВЕТ КОЛЛЕКЦИЯ ВИШНЯ FINITION COLLECTION CERISIER ACABADO COLECCIÓN CEREZO 色(仕上げ) チェリー コレクション
				↔	↗	↕			
 MIRROR ЗЕРКАЛЮ CADRE MARCO ミラー	302.000.P	8,90		90	3	90	13 Kg.	0,02 m ³	Cherry, Walnut and mahogany ВИШНЯ, ОРЕХ, МАХАГОН Cerisier, Noyer et acajou. Cerezo, Nogal y caoba チェリー ウォールナット マホガニー
 HALL CABINET КОМОД УЗКИЙ MEUBLE D'ENTRÉE TAQUILLON ホール・キャビネット	115.110.P	26,30		110	34	85	41 Kg.	0,33 m ³	



ARTICLE АРТИКУЛ ARTICULO 品番	MODEL МОДЕЛЪ MODELE 品番	POINTS ПУНКТОВ POINTS PUNTOS ポイント	CURRENCY ЦЕНА MONNAIE MONEDA 通貨	cm.			kg.	m ³	FINISHED CHERRY COLLECTION ЦВЕТ КОЛЛЕКЦИЯ ВИШНЯ FINITION COLLECTION CERISIER ACABADO COLECCION CEREZO 色(仕上げ) チェリー コレクション
				↔	↗	↕			
 MIRROR ЗЕРКАЛО CADRE MARCO ミラー	302.000.P	8,90		90	3	90	13 Kg.	0,02 m3	Cherry, Walnut and mahogany ВИШНЯ, ОРЕХ, МАХАГОН <i>Cerisier, Noyer et acajou.</i> <i>Cerezo, Nogal y caoba</i> チェリー ウォールナット マホガニー
 HALL CABINET КОМОД УЗКИЙ MEUBLE D'ENTREE TAQUILLON ホール・キャビネット	115.130.P	28,40		130	34	85	46 Kg.	0,39 m3	



ARTICLE
АРТИКУЛ
ARTICLE
ARTICULO
品番

MODEL
МОДЕЛ
MODELE
MODELO
品番

POINTS
ПУНКТОВ
POINTS
PUNTOS
ポイント

CURRENCY
ЦЕНА
MONNAIE
MONEDA
通貨

cm.
↔ ↗ ↑

kg.
⚖

m³
📦

FINISHED CHERRY COLLECTION
ЦВЕТ КОЛЛЕКЦИЯ ВИШНЯ
FINITION COLLECTION CERISIER
ACABADO COLECCIÓN CEREZO
色(仕上げ) チェリー コレクション



WALL MIRROR
ЗЕКАЛО
MURAL
MURAL
ウォール・ミラー

352.120.P

23,70

122

8

212

48 Kg.

0,22 m3

Walnut, cherry and mahogany
ОРЕХ, ВИШНЯ, МАХАГОН



Noyer, cerisier et acajou.
Nogal, cerezo y caoba
ウォールナット チェリー マホガニー



HALL CABINET
КОМОД УЗКИЙ
MEUBLE D'ENTREE
TAQUILLON
ホール・キャビネット

104.090.P

29,50

88

33

85

34 Kg.

0,26 m3



ARTICLE
Артикул
ARTICLE
ARTICULO
品番

MODEL
МОДЕЛ
MODELE
MODELO
品番

POINTS
ПУНКТОВ
POINTS
PUNTOS
POINTS
ポイント

CURRENCY
ЦЕНА
MONNAIE
MONEDA
通貨

cm.
↔ ↗

↕
kg.

☐
m³

FINISHED CHERRY COLLECTION
ЦВЕТ КОЛЛЕКЦИЯ ВИШНЯ
FINITION COLLECTION CERISIER
ACABADO COLECCION CEREZO
色(仕上げ)チェリーコレクション



WALL MIRROR
ЗЕКАЛО
MURAL
MURAL
ウォール・ミラー

352.150.P

26,10

151

8

212

58 Kg.

0,27 m3

Walnut, cherry and mahogany
ОРЕХ, ВИШНЯ, МАХОГОН



Noyer, cerisier et acajou.
Nogal, cerezo y caoba
ウォールナット チェリー マホガニー



HALL CABINET
КОМОД УЗКИЙ
MEUBLE D'ENTREE
TAQUILLON
ホール・キャビネット

104.120.P

33,20

121



33

85



45 Kg.

0,36 m3





ARTICLE АРТИКУЛ ARTICLE ARTICULO 品番	MODEL МОДЕЛ MODELE MODELO 品番	POINTS ПУНКТОВ POINTS PUNTOS ポイント	CURRENCY ЦЕНА MONNAIE MONEDA 通貨	cm.			kg.	m ³	FINISHED CHERRY COLLECTION ЦВЕТ КОЛЛЕКЦИЯ ВИШНЯ FINITION COLLECTION CERISIER ACABADO COLECCIÓN CEREZO 色(仕上げ) チェリー コレクション
				↔	↗	↕	⚖	📦	
 MIRROR ЗЕРКАЛЮ CADRE MARCO ミラー	821.000.P	12,00		83	3	97	14 Kg.	0,03 m ³	Cherry, Walnut and mahogany ВИШНЯ, ОРЕХ, МАХАГОН Cerisier, Noyer et acajou. Cerezo, Nogal y caoba チェリー ウォールナット マホガニー
 HALL CABINET КОМОД УЗКИЙ MEUBLE D'ENTRÉE TAQUILLÓN ホール・キャビネット	104.090.P	29,50		88	33	85	34 Kg.	0,26 m ³	





ARTICLE АРТИКУЛ ARTICLE ARTICULO 品番	MODEL МОДЕЛЪВ MODELE MODELO 品番	POINTS ПУНКТОВ POINTS PUNTOS ポイント	CURRENCY ЦЕНА MONNAIE MONEDA 通貨	cm.			kg.	m ³	FINISHED CHERRY COLLECTION ЦВЕТ КОЛЛЕКЦИЯ ВИШНЯ FINITION COLLECTION CERISIER ACABADO COLECCION CEREZO 色(仕上げ)チェリー コレクション
				↔	↗	↕			
 MIRROR ЗЕРКАЛО CADRE MARCO ミラー	822.000.P	12,50		101	3	97	18 Kg.	0,04 m3	Cherry, Walnut and mahogany ВИШНЯ, ОРЕХ, МАХАГОН Cerisier, Noyer et acajou. Cerezo, Nogal y caoba チェリー ウォールナット マホガニー
 HALL CABINET КОМОД УЗКИЙ MEUBLE D'ENTREE TAQUILLÓN ホール・キャビネット	104.120.P	33,20		121	33	85	45 Kg.	0,36 m3	



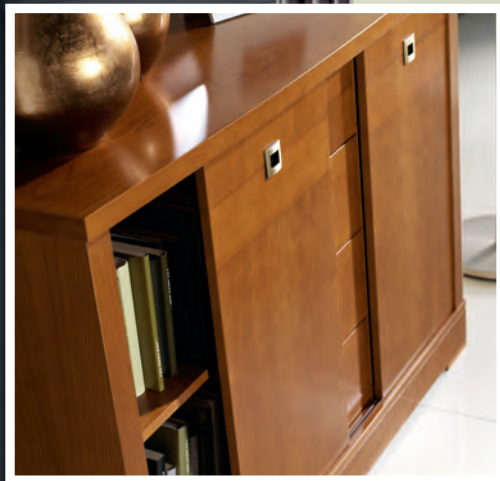

ARTICLE АРТИКУЛ ARTICLE ARTICULO 品番	MODEL МОДЕЛЪ MODELE MODELO 品番	POINTS ПУНКТОВ POINTS PUNTOS ポイント	CURRENCY ЦЕНА MONNAIE MONEDA 通貨	cm.			kg.	m ³	FINISHED CHERRY COLLECTION ЦВЕТ КОЛЛЕКЦИЯ ВИШНЯ FINITION COLLECTION CERISIER ACABADO COLECCIÓN CEREZO 色(仕上げ) チェリー コレクション
				↔	↗	↕	⚖	📦	
 MIRROR ЗЕРКАЛО CADRE MARCO ミラー	322.000.P	11,00		82	3	98	14 Kg.	0,02 m3	Cherry, Walnut and mahogany ВИШНЯ, ОРЕХ, МАХАГОН Cerisier, Noyer et acajou. Cerezo, Nogal y caoba チェリー ウォールナット マホガニー
 HALL CABINET КОМОД УЗКИЙ MEUBLE D'ENTRÉE TAQUILLÓN ホール・キャビネット	102.100.P	23,60		100	37	85	42 Kg.	0,32 m3	



ARTICLE АРТИКУЛ ARTICLE ARTICULO 品番	MODEL МОДЕЛЪ MODELE MODELO 品番	POINTS ПУНКТОВ POINTS PUNTOS ポイント	CURRENCY ЦЕНА MONNAIE MONEDA 通貨	cm.			kg.	m ³	FINISHED CHERRY COLLECTION ЦВЕТ КОЛЛЕКЦИЯ ВИШНЯ FINITION COLLECTION CERISIER ACABADO COLECCIÓN CEREZO 色(仕上げ) チェリー コレクション
				↔	↗	↕			
 MIRROR ЗЕРКАЛО CADRE MARCO ミラー	323.000.P	11,50		102	3	98	18 Kg.	0,03 m3	Cherry, Walnut and mahogany ВИШНЯ, ОРЕХ, МАХАГОН <i>Cerisier, Noyer et acajou.</i> Cerezo, Nogal y caoba チェリー ウォールナット マホガニー
 HALL CABINET КОМОД УЗКИЙ MEUBLE D'ENTRÉE TAQUILLÓN ホール・キャビネット	102.120.P	25,30		120	37	85	49 Kg.	0,39 m3	



ARTICLE АРТИКУЛ ARTICLE ARTICULO 品番	MODEL МОДЕЛ MODELE MODELO 品番	POINTS ПУНКТОВ POINTS PUNTOS ポイント	CURRENCY ЦЕНА MONNAIE MONEDA 通貨	cm.			kg.	m ³	FINISHED CHERRY COLLECTION ЦВЕТ КОЛЛЕКЦИЯ ВИШНЯ FINITION COLLECTION CERISIER ACABADO COLECCIÓN CEREZO 色(仕上げ)チェリーコレクション
				↔	↗	↕	⚖	📦	
 MIRROR ЗЕРКАЛО CADRE MARCO ミラー	323.000.P	11,50		102	3	98	18 Kg.	0,03 m ³	
 HALL CABINET КОМОД УЗКИЙ MEUBLE D'ENTRÉE TAQUILLON ホール・キャビネット	102.140.P	27,20		140	37	85	55 Kg.	0,45 m ³	Cherry, Walnut and mahogany ВИШНЯ, ОРЕХ, МАХАГОН Cerisier, Noyer et acajou. Cerezo, Nogal y caoba チェリー ウォールナット マホガニー



ARTICLE
АРТИКУЛ
ARTICLE
ARTICULO
品番

MODEL
МОДЕЛЪВ
MODELE
MODELO
品番

POINTS
ПУНКТОВ
POINTS
PUNTOS
ポイント

CURRENCY
ЦЕНА
MONNAIE
MONEDA
通貨

cm.
↔ ↗
↕

kg.
⚖

m³
📦

FINISHED CHERRY COLLECTION
ЦВЕТ КОЛЛЕКЦИЯ ВИШНЯ
FINITION COLLECTION CERISIER
ACABADO COLECCIÓN CEREZO
色(仕上げ) チェリー コレクション



MIRROR
ЗЕРКАЛО
CADRE
MARCO
ミラー

301.000.P

8,20

60

3

90

10 Kg.

0,02 m³

Cherry, Walnut and mahogany
ВИШНЯ, ОРЕХ, МАХАГОН
Cerisier, Noyer et acajou.
Cerezo, Nogal y caoba
チェリー ウォールナット マホガニー



HALL CABINET
КОМОД УЗКИЙ
MEUBLE D'ENTRÉE
TAQUILLON
ホール・キャビネット

106.070.P

14,90

67

26

85

21 Kg.

0,16 m³



ARTICLE
АРТИКУЛ
ARTICLE
ARTICULO
品番

MODEL
МОДЕЛЪ
MODELO
MODELO
品番

POINTS
ПУНКТОВ
POINTS
PUNTOS
ポイント

CURRENCY
ЦЕНА
MONNAIE
MONEDA
通貨

cm.
↔ ↗

↕

kg.

m³

FINISHED CHERRY COLLECTION
ЦВЕТ КОЛЛЕКЦИЯ ВИШНЯ
FINITION COLLECTION CERISIER
ACABADO COLECCIÓN CEREZO
色(仕上げ) チェリー コレクション



MIRROR
ЗЕРКАЛО
CADRE
MARCO
ミラー

302.000.P

8,90

90

3

90

13 Kg.

0,02 m³

Cherry, Walnut and mahogany
ВИШНЯ, ОРЕХ, МАХАГОН
Cerisier, Noyer et acajou.
Cerezo, Nogal y caoba
チェリー ウォールナット マホガニー



HALL CABINET
КОМОД УЗКИЙ
MEUBLE D'ENTRÉE
TAQUILLÓN
ホール・キャビネット

106.100.P

18,40

96

26

85

30 Kg.

0,22 m³



ARTICLE
АРТИКУЛ
ARTICLE
ARTICULO
品番

MODEL
МОДЕЛЪ
MODELE
MODELO
品番

POINTS
ПУНКТОВ
POINTS
PUNTOS
ポイント

CURRENCY
ЦЕНА
MONNAIE
MONEDA
通貨

cm.
↔ ↗

↕

kg.

m³

FINISHED CHERRY COLLECTION
ЦВЕТ КОЛЛЕКЦИЯ ВИШНЯ
FINITION COLLECTION CERISIER
ACABADO COLECCIÓN CEREZO
色(仕上げ) チェリー コレクション



MIRROR
ЗЕРКАЛО
CADRE
MARCO
ミラー

302.000.P

8,90

90

3

90

13 Kg.

0,02 m³



HALL CABINET
КОМОД УЗКИЙ
MEUBLE D'ENTRÉE
TAQUILLÓN
ホール・キャビネット

106.124.P

20,70

123

26

85

38 Kg.

0,28 m³

Cherry, Walnut and mahogany
ВИШНЯ, ОРЕХ, МАХАГОН
Cerisier, Noyer et acajou.
Cerezo, Nogal y caoba
チェリー ウォールナット マホガニー



ARTICLE
АТИКУЛ
ARTICLE
ARTICULO
品番

MODEL
МОДЕЛЪ
MODELO
MODELO
品番

POINTS
ПУНКТОВ
POINTS
PUNTS
ПОИМЕНТ

CURRENCY
ЦЕНА
MONNAIE
MONEDA
ТОНАЖ

cm.
↔ ↗ ↕

kg.

m³

FINISHED CHERRY COLLECTION
ЦВЕТ КОЛЛЕКЦИЯ ВИШНЯ
FINITION COLLECTION CERISIER
ACABADO COLECCIÓN CEREZO
色(仕上げ) チェリー コレクション



MIRROR
ЗЕРКАЛО
CADRE
MARCO
ミラー

322.000.P

11,00

82

3

98

14 Kg.

0,02 m³

Cherry, Walnut and mahogany
ВИШНЯ, ОРЕХ, МАХОГОН
Cerisier, Noyer et acajou.
Cerezo, Nogal y caoba
チェリー ウォールナット マホガニー



HALL CABINET SHOES CASE
УЗКИЙ КОМОД ОБУВНИЦА
MEUBLE D'ENTRÉE À CHAUSSURES
TAQUILLÓN ZAPATERO
■ Холл·Кабинетт&Шуэз·Кэс

107.090.P

23,50

87

35

88

37 Kg.

0,28 m³



ARTICLE
АРТИКУЛ
ARTICLE
ARTICULO
品番

MODEL
МОДЕЛЪ
MODELE
MODELO
品番

POINTS
ПУНКТОВ
POINTS
PUNTOS
ポイント

CURRENCY
ЦЕНА
MONNAIE
MONEDA
通貨

cm.
↔ ↗
↕

kg.
⬇

m³
📦

FINISHED CHERRY COLLECTION
ЦВЕТ КОЛЛЕКЦИЯ ВИШНЯ
FINITION COLLECTION CERISIER
ACABADO COLECCION CEREZO
色(仕上げ)チェリー コレクション



MIRROR
ЗЕРКАЛО
CADRE
MARCO
ミラー

323.000.P

11,50

102

3

98

18 Kg.

0,03 m³

Cherry, Walnut and mahogany

ВИШНЯ, ОРЕХ, МАХАГОНИ

📷 Cerisier, Noyer et acajou.

Cerezo, Nogal y caoba

チェリー ウォールナット マホガニー



HALL CABINET SHOES CASE
УЗКИЙ КОМОД ОБУВНИЦА
MEUBLE D'ENTRÉE À CHAUSSURES
TAQUILLÓN ZAPATERO
ホール・キャビネット&シューズ・ケース

107.120.P

26,40

117

35

88

48 Kg.

0,37 m³



SHOES CASES

ОБУВНИЦА

MEUBLES A CHAUSSURES

ZAPATEROS

シューズ・ケース



p. 52



p. 53

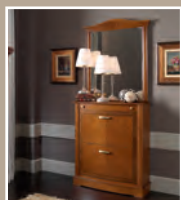

p. 54



p. 55



p. 56



p. 57

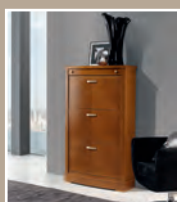

p. 59



p. 60



p. 61



p. 62



p. 63



p. 64



p. 65



p. 66



p. 67

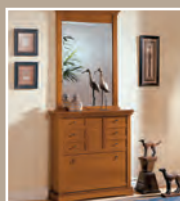

p. 68



p. 69

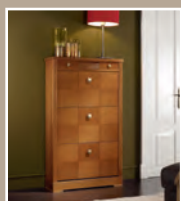

p. 71



p. 72



p. 73



p. 75



p. 77

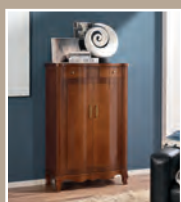

p. 78



p. 79



ARTICLE АРТИКУЛ ARTICLE ARTICULO 品番	MODEL МОДЕЛЪ MODELE MODELO 品番	POINTS ПУНКТОВ POINTS PUNTOS ПОИНТО	CURRENCY ЦЕНА MONNAIE MONEDA 通貨	cm. 			 kg.	 m ³	FINISHED CHERRY COLLECTION ЦВЕТ КОЛЛЕКЦИЯ ВИШНЯ FINITION COLLECTION CERISIER ACABADO COLECCIÓN CEREZO 色(仕上げ) チェリー コレクション
SHOES CASE ОБУВНИЦА MEUBLE A CHAUSSURES ZAPATERO シューズ・ケース	578.090.P	27,00		88	31	138	45 Kg.	0,39 m3	Cherry, Walnut and mahogany ВИШНЯ, ОРЕХ, МАХОГОН <i>Cerisier, Noyer et acajou.</i> Cerezo, Nogal y caoba チェリー ウォールナット マホガニー



ARTICLE
АРТИКУЛ
ARTICLE
ARTICULO
品番

MODEL
МОДЕЛ
MODELE
MODELO
品番

POINTS
ПУНКТОВ
POINTS
PUNTOS
品番

CURRENCY
ЦЕНА
MONNAIE
MONEDA
通貨

cm.
↔ ↗ ↑

kg.

m³

FINISHED CHERRY COLLECTION
ЦВЕТ КОЛЛЕКЦИЯ ВИШНЯ
FINITION COLLECTION CERISIER
ACABADO COLECCIÓN CEREZO
色(仕上げ) チェリー コレクション

SHOES CASE
ОБУВНИЦА
MEUBLE A CHAUSSURES
ZAPATERO
シューズ・ケース

578.060.P

26,20

63

30

138

34 Kg.

0,27 m³

Cherry, Walnut and mahogany
ВИШНЯ, ОРЕХ, МАХОГОН
Cerise, Noyer et acajou.
Cerezo, Nogal y caoba
チェリー ウォールナット マホガニー



ARTICLE
АРТИКУЛ
ARTICLE
ARTICULO
品番

MODEL
МОДЕЛЪ
MODELE
MODELO
品番

POINTS
ПУНКТОВ
POINTS
PUNTOS
ポイント

CURRENCY
ЦЕНА
MONNAIE
MONEDA
通貨

cm.
↔ ↗

↕

kg.

m³

FINISHED CHERRY COLLECTION
ЦВЕТ КОЛЛЕКЦИЯ ВИШНЯ
FINITION COLLECTION CERISIER
ACABADO COLECCION CEREZO
色(仕上げ) チェリー コレクション



MIRROR
ЗЕРКАЛО
CADRE
MARCO
ミラー

312.080.P

11,40

85

5

98

12 Kg.

0,04 m³

Cherry, Walnut and mahogany
ВИШНЯ, ОРЕХ, МАХАГОН
Cerisier, Noyer et acajou.
Cerezo, Nogal y caoba
チェリー ウォールナット マホガニー



SHOES CASE
ОБУВНИЦА
MEUBLE A CHAUSSURES
ZAPATERO
シューズ・ケース

570.090.P

25,60

88

31

100

34 Kg.

0,28 m³



ARTICLE АРИКУЛ ARTICLE ARTICULO 品番	MODEL МОДЕЛ MODELO MODELO 品番	POINTS ПУНКТОВ POINTS PUNTOS ポイント	CURRENCY ЦЕНА MONNAIE MONEDA 通貨	cm.			kg.	m ³	FINISHED CHERRY COLLECTION ЦВЕТ КОЛЛЕКЦИЯ ВИШНЯ FINITION COLLECTION CERISIER ACABADO COLECCIÓN CEREZO 色(仕上げ) チェリー コレクション
SHOES CASE ОБУВНИЦА MEUBLE A CHAUSSURES ZAPATERO シューズ・ケース	570.060.P	22,70		←→	↗	↕			📷 Cherry, Walnut and mahogany ВИШНЯ, ОРЕХ, МАХОГОН Cerisier, Noyer et acajou. Cerezo, Nogal y caoba チェリー ウォールナット マホガニー
				63	30	100	26 Kg.	0,20 m3	



ARTICLE
А Р Т И К У Л
ARTICLE
ARTICULO
品番

MODEL
М О Д Е Л Ъ
MODELE
MODELO
品番

POINTS
П У Н К Т О В
POINTS
PUNTOS
ポイント

CURRENCY
Ц Е Н А
MONNAIE
MONEDA
通貨

cm.
↔ ↗ ↑

kg.
⚖

m³
📦

FINISHED CHERRY COLLECTION
Ц В Е Т К О Л Л Е К Ц И Я В И Ш Н Я
FINITION COLLECTION CERISIER
ACABADO COLECCION CEREZO
色(仕上げ) チェリー コレクション



MIRROR
З Е Р К А Л О
CADRE
MARCO
ミラー

310.000.P

8,50

80

3

88

11 Kg.

0,03 m³

Cherry, Walnut and mahogany
ВИШНЯ, ОРЕХ, МАХАГОН
Cerisier, Noyer et acajou.
Cerezo, Nogal y caoba
チェリー ウォールナット マホガニー



SHOES CASE
О Б У В Н И Ц А
MEUBLE A CHAUSSURES
ZAPATERO
シューズ・ケース

593.090.P

25,60

84

31

102

35 Kg.

0,28 m³



ARTICLE
А Р Т И К У Л
ARTICLE
ARTICULO
品番

SHOES CASE
ОБУВНИЦА
MEUBLE A CHAUSSURES
ZAPATERO
シューズ・ケース

MODEL
МОДЕЛЪВ
MODELO
MODELO
品番

594.060.P

POINTS
ПУНКТОВ
POINTS
PUNTOS
ポイント

26,20

CURRENCY
ЦЕНА
MONNAIE
MONEDA
通貨

cm.

←→ ↗ ↕

59 30 140



34 Kg.



0,26 m3

FINISHED CHERRY COLLECTION
ЦВЕТ КОЛЛЕКЦИЯ ВИШНЯ
FINITION COLLECTION CERISIER
ACABADO COLECCIÓN CEREZO
色(仕上げ) チェリー コレクション

Cherry, Walnut and mahogany
ВИШНЯ, ОРЕХ, МАХОГОН
Cerisier, Noyer et acajou.
Cerezo, Nogal y caoba
チェリー ウォールナット マホガニー





ARTICLE АРТИКУЛ ARTICLE ARTICULO 品番	MODEL МОДЕЛЪ MODELE MODELO 品番	POINTS ПУНКТОВ POINTS PUNTOS ポイント	CURRENCY ЦЕНА MONNAIE MONEDA 通貨	cm.			kg.	m ³	FINISHED CHERRY COLLECTION ЦВЕТ КОЛЛЕКЦИЯ ВИШНЯ FINITION COLLECTION CERISIER ACABADO COLECCIÓN CEREZO 色(仕上げ) チェリー コレクション
SHOES CASE ОБУВНИЦА MEUBLE A CHAUSSURES ZAPATERO シューズ・ケース	594.090.P	27,00		←→ 84	↗ 31	↕ 140	44 Kg.	0,37 m ³	Cherry, Walnut and mahogany ВИШНЯ, ОРЕХ, МАХОГОН Cerisier, Noyer et acajou. Cerezo, Nogal y caoba チェリー ウォールナット マホガニー

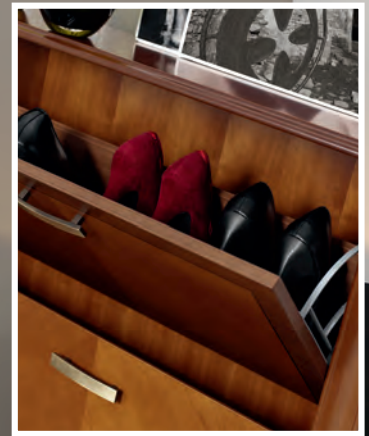

ARTICLE
АРТИКУЛ
ARTICLE
ARTICULO
品番
SHOES CASE
ОБУВНИЦА
MEUBLE A CHAUSSURES
ZAPATERO
シューズ・ケース

MODEL
МОДЕЛЬ
MODELE
MODELO
品番
554.090.P

POINTS
ПУНКТОВ
POINTS
PUNTOS
品番
ポイント
21,40

CURRENCY
ЦЕНА
MONNAIE
MONEDA
通貨
554.090.P

cm.
↔ ↗ ↑
87 22 129

kg.
34 Kg.

m³
0,26 m3

FINISHED CHERRY COLLECTION
ЦВЕТ КОЛЛЕКЦИЯ ВИШНЯ
FINITION COLLECTION CERISIER
ACABADO COLECCION CEREZO
色(仕上げ) チェリー コレクション
Cherry, Walnut and mahogany
ВИШНЯ, ОРЕХ, МАХОГОН
Cerez, Noyer et acajou.
Cerezo, Nogal y caoba
チェリー ウォールナット マホガニー



ARTICLE
АРТИКУЛ
ARTICLE
ARTICULO
品番

SHOES CASE
ОБУВНИЦА
MEUBLE A CHAUSSURES
ZAPATERO
シューズ・ケース

MODEL
МОДЕЛЪ
MODELE
MODELO
品番

554.060.P

POINTS
ПУНКТОВ
POINTS
PUNTOS
ポイント

19,40

CURRENCY
ЦЕНА
MONNAIE
MONEDA
通貨

cm.

←→ ↗ ↕

63 22 129

kg.

28 Kg.

m³

0,19 m³

FINISHED CHERRY COLLECTION
ЦВЕТ КОЛЛЕКЦИЯ ВИШНЯ
FINITION COLLECTION CERISIER
ACABADO COLECCION CEREZO
色(仕上げ) チェリー コレクション

Cherry, Walnut and mahogany
ВИШНЯ, ОРЕХ, МАХОГОН
Cerisier, Noyer et acajou.
Cerezo, Nogal y caoba
チェリー ウォールナット マホガニー



ARTICLE
АРТИКУЛ
ARTICLE
ARTICULO
品番

MODEL
МОДЕЛЪ
MODELE
MODELO
品番

POINTS
ПУНКТОВ
POINTS
PUNTOS
ポイント

CURRENCY
ЦЕНА
MONNAIE
MONEDA
通貨

cm.
↔ ↗

↕

kg.

m³

FINISHED CHERRY COLLECTION
ЦВЕТ КОЛЛЕКЦИЯ ВИШНЯ
FINITION COLLECTION CERISIER
ACABADO COLECCIÓN CEREZO
色(仕上げ) チェリー コレクション

MIRROR
ЗЕРКАЛО
CADRE
MARCO
ミラー

301.000.P

8,20

60

3

90

10 Kg.

0,02 m3

SHOES CASE
ОБУВНИЦА
MEUBLE A CHAUSSURES
ZAPATERO
シューズ・ケース

557.090.P

17,40

87

22

91

26 Kg.

0,18 m3

Cherry, Walnut and mahogany
ВИШНЯ, ОРЕХ, МАХОГОН
Ceraisier, Noyer et acajou.
Cerezo, Nogal y caoba
チェリー ウォールナット マホガニー



ARTICLE
АРТИКУЛ
ARTICLE
ARTICULO
品番

SHOES CASE
ОБУВНИЦА
MEUBLE A CHAUSSURES
ZAPATERO
シューズ・ケース

MODEL
МОДЕЛЪВ
MODELO
MODELO
品番

557.060.P

POINTS
ПУНКТОВ
POINTS
PUNTOS
品番
ポイント

15,30

CURRENCY
ЦЕНА
MONNAIE
MONEDA
通貨

cm.

←→ ↗ ↕

63 22 91



19 Kg.



0,14 m3

FINISHED CHERRY COLLECTION
ЦВЕТ КОЛЛЕКЦИЯ ВИШНЯ
FINITION COLLECTION CERISIER
ACABADO COLECCION CEREZO
色(仕上げ) チェリー コレクション

Cherry, Walnut and mahogany
ВИШНЯ, ОРЕХ, МАХОГОН
Cerisier, Noyer et acajou.
Cerezo, Nogal y caoba
チェリー ウォールナット マホガニー



ARTICLE
АРТИКУЛ
ARTICLE
ARTICULO
品番
SHOES CASE
ОБУВНИЦА
MEUBLE A CHAUSSURES
ZAPATERO
シューズ・ケース

MODEL
МОДЕЛЪВ
MODELE
MODELO
品番
558.000.P

POINTS
ПУНКТОВ
POINTS
PUNTOS
ポイント
21,40

CURRENCY
ЦЕНА
MONNAIE
MONEDA
通貨

cm.
↔ ↗ ↑
87 23 125

kg.
32 Kg.

m³
0,25 m3

FINISHED CHERRY COLLECTION
ЦВЕТ КОЛЛЕКЦИЯ ВИШНЯ
FINITION COLLECTION CERISIER
ACABADO COLECCION CEREZO
色(仕上げ) チェリー コレクション

Cherry, Walnut and mahogany
ВИШНЯ, ОРЕХ, МАХОГОН
Cerisier, Noyer et acajou.
Cerezo, Nogal y caoba
チェリー ウォールナット マホガニー

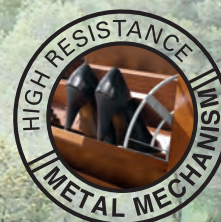

ARTICLE
АРТИКУЛ
ARTICLE
ARTICULO
品番

SHOES CASE
ОБУВНИЦА
MEUBLE A CHAUSSURES
ZAPATERO
シューズ・ケース

MODEL
МОДЕЛ
MODELO
MODELO
品番

558.000.P

POINTS
ПУНКТОВ
POINTS
PUNTOS
POINTOS
ポイント

21.40

CURRENCY
ЦЕНА
MONNAIE
MONEDA
通貨

cm.
↔ ↗ ↑
87 23 125



32 Kg.



0,25 m³

FINISHED CHERRY COLLECTION
ЦВЕТ КОЛЛЕКЦИЯ ВИШНЯ
FINITION COLLECTION CERISIER
ACABADO COLECCIÓN CEREZO
色(仕上げ) チェリー コレクション



White
БЕЛЫЙ
Bianco
Blanco
ホワイト



ARTICLE
АРТИКУЛ
ARTICLE
ARTICULO
品番

SHOES CASE
ОБУВНИЦА
MEUBLE A CHAUSSURES
ZAPATERO
シューズ・ケース

MODEL
МОДЕЛЪВ
MODELE
MODELO
品番

559.000.P

POINTS
ПУНКТОВ
POINTS
PUNTOS
ポイント

19,30

CURRENCY
ЦЕНА
MONNAIE
MONEDA
通貨

cm.
↔ ↗ ↑

60 23 125



25 Kg.



0,18 m3

FINISHED CHERRY COLLECTION
ЦВЕТ КОЛЛЕКЦИЯ ВИШНЯ
FINITION COLLECTION CERISIER
ACABADO COLECCION CERIZO
色(仕上げ)チェリーコレクション

Cherry, Walnut and mahogany
ВИШНЯ, ОРЕХ, МАХОГОН
Cerisier, Noyer et acajou.
Cerezo, Nogal y caoba
チェリー ウォールナット マホガニー



ARTICLE
АРТИКУЛ
ARTICLE
ARTICULO
品番
SHOES CASE
ОБУВНИЦА
MEUBLE A CHAUSSURES
ZAPATERO
シューズ・ケース

MODEL
МОДЕЛ
MODELE
MODELO
品番
559.000.P

POINTS
ПУНКТОВ
POINTS
PUNTOS
ポイント
19,30

CURRENCY
ЦЕНА
MONNAIE
MONEDA
通貨

cm.
↔ ↗ ↑
60 23 125

kg.
25 Kg.

m³
0,18 m³

FINISHED CHERRY COLLECTION
ЦВЕТ КОЛЛЕКЦИЯ ВИШНЯ
FINITION COLLECTION CERISIER
ACABADO COLECCION CEREZO
色(仕上げ) チェリー コレクション

White
БЕЛЫЙ
Blanc
Blanco
ホワイト



ARTICLE
АРТИКУЛ
ARTICLE
ARTICULO
品番

MODEL
МОДЕЛЪ
MODELE
MODELO
品番

POINTS
ПУНКТОВ
MODELE
POINTS
PUNTOS
ポイント

CURRENCY
ЦЕНА
MONNAIE
MONEDA
通貨

cm.
↔ ↗
↑ ↓

kg.

m³

FINISHED CHERRY COLLECTION
ЦВЕТ КОЛЛЕКЦИЯ ВИШНЯ
FINITION COLLECTION CERISIER
ACABADO COLECCION CEREZO
色(仕上げ) チェリー コレクション

MIRROR
ЗЕРКАЛО
CADRE
MARCO
ミラー

319.000.P

10,70

75

6

105

11 Kg.

0,09 m3

Cherry, Walnut and mahogany
ВИШНЯ, ОРЕХ, МАХАГОН
Cerisier, Noyer et acajou.
Cerezo, Nogal y caoba
チェリー ウォールナット マホガニー

SHOES CASE
ОБУВНИЦА
MEUBLE A CHAUSSURES
ZAPATERO
シューズ・ケース

560.000.P

17,30

87

23

88

23 Kg.

0,18 m3



ARTICLE
АРТИКУЛ
ARTICLE
ARTICULO
品番

SHOES CASE
ОБУВНИЦА
MEUBLE A CHAUSSURES
ZAPATERO
シューズ・ケース

MODEL
МОДЕЛ
MODELE
MODELO
品番

562.000.P

POINTS
ПУНКТОВ
POINTS
PUNTOS
ポイント

15,40

CURRENCY
ЦЕНА
MONNAIE
MONEDA
通貨



60



23



88



19 Kg.



0,14 m3

FINISHED CHERRY COLLECTION
ЦВЕТ КОЛЛЕКЦИЯ ВИШНЯ
FINITION COLLECTION CERISIER
ACABADO COLECCION CEREZO
色(仕上げ) チェリー コレクション

Cherry, Walnut and mahogany
ВИШНЯ, ОРЕХ, МАХОГОН
Cerisier, Noyer et acajou.
Cerezo, Nogal y caoba
チェリー ウォールナット マホガニー





ARTICLE АРТИКУЛ ARTICLE ARTICULO 品番	MODEL МОДЕЛ MODELE MODELO 品番	POINTS ПУНКТОВ POINTS PUNTOS ポイント	CURRENCY ЦЕНА MONNAIE MONEDA 通貨	cm.			kg.	m ³	FINISHED CHERRY COLLECTION ЦВЕТ КОЛЛЕКЦИЯ ВИШНЯ FINITION COLLECTION CERISIER ACABADO COLECCIÓN CEREZO 色(仕上げ) チェリー コレクション
SHOES CASE ОБУВНИЦА MEUBLE A CHAUSSURES ZAPATERO シューズ・ケース	544.000.P	25,30		↔ 82	↗ 28	↕ 140	48 Kg.	0,33 m3	Cherry, Walnut and mahogany ВИШНЯ, ОРЕХ, МАХАГОН <i>Cerisier, Noyer et acajou.</i> <i>Cerezo, Nogal y caoba</i> チェリー ウォールナット マホガニー



ARTICLE
АРТИКУЛ
ARTICLE
ARTICULO
品番

MODEL
МОДЕЛІВ
MODELE
MODELO
品番

POINTS
ПУНКТОВ
POINTS
PUNTOS
ポイント

CURRENCY
ЦЕНА
MONNAIE
MONEDA
通貨

←→ ↗ ↕

cm.



FINISHED CHERRY COLLECTION
ЦВЕТ КОЛЛЕКЦИЯ ВИШНЯ
FINITION COLLECTION CERISIER
ACABADO COLECCIÓN CEREZO
色(仕上げ) チェリー コレクション



MIRROR
ЗЕРКАЛЮ
CADRE
MARCO
ミラー

322.000.P

11,00

82

3

98

14 Kg.

0,02 m3

Cherry, Walnut and mahogany
ВИШНЯ, ОРЕХ, МАХАГОН
Cerisier, Noyer et acajou.
Cerezo, Nogal y caoba
チェリー ウォールナット マホガニー



SHOES CASE
ОБУВНИЦА
MEUBLE A CHAUSSURES
ZAPATERO
シューズ・ケース

543.000.P

23,80

82

28

102

35 Kg.

0,24 m3



SHOES CASE
ОБУВНИЦА
MEUBLE A CHAUSSURES
ZAPATERO
 シューズ・ケース

MODEL
МОДЕЛ
ARTICULO
品番

567.000.P

POINTS
ПУНКТОВ
POINTS
PUNTOS
ポイント

23,50

CURRENCY
ЦЕНА
MONNAIE
MONEDA
通貨

cm.

88 35 123

kg.

48 Kg.

m³

0,39 m3

FINISHED CHERRY COLLECTION
ЦВЕТ КОЛЛЕКЦИЯ ВИШНЯ
FINITION COLLECTION CERISIER
ACABADO COLECCIÓN CEREZO
 色(仕上げ) チェリー コレクション

Cherry, Walnut and mahogany
ВИШНЯ, ОРЕХ, МАХОГОН
Cerisier, Noyer et acajou.
Cerezo, Nogal y caoba
チェリー ウォールナット マホガニー





REVERSIBLE DOOR
 Реверзибельная дверь
 PORTE RÉVERSIBLE
 PUERTA REVERSIBLE
 リバーシブル扉



ARTICLE
 АРТИКУЛ
 ARTÍCULO
 ARTICOLO
 品番

MODEL
 МОДЕЛЪ
 MODELE
 MODELO
 品番

POINTS
 ПУНКТОВ
 POINTS
 PUNTOS
 ПОИНТ

CURRENCY
 ЦЕНА
 MONNAIE
 MONEDA
 通貨

cm.
 ↔ ↗ ↑



FINISHED CHERRY COLLECTION
 ЦВЕТ КОЛЛЕКЦИЯ ВИШНЯ
 FINITION COLLECTION CERISIER
 ACABADO COLECCIÓN CEREZO
 色(仕上げ) チェリー コレクション

HOOK PANEL
 Вешалка
 PORTEMANTEAU
 PERCHERO

329.000.P

10,10

40

3

197

9 Kg.

0,03 m³

Cherry, Walnut and mahogany
ВИШНЯ, ОРЕХ, МАХАГОН
 Cerisier, Noyer et acajou.
 Cerezo, Nogal y caoba
 チェリー ウォールナット マホガニー

SHOES CASE
 ОБУВНИЦА
 MEUBLE A CHAUSSURES
 ZAPATERO
 シューズ・ケース

539.055.P

26,00

55

22

197

49 Kg.



0,25 m³





REVERSIBLE DOOR
 Реверзибельная дверь
 PORTE RÉVERSIBLE
 PUERTA REVERSIBLE
 リバーシブル扉



ARTICLE АРТИКУЛ ARTICULO 品番	MODEL МОДЕЛ MODELO 品番	POINTS ПУНКТОВ POINTS PUNTOS ポイント	CURRENCY ЦЕНА MONNAIE MONEDA 通貨	cm.			kg.	m ³	FINISHED CHERRY COLLECTION ЦВЕТ КОЛЛЕКЦИЯ ВИШНЯ FINITION COLLECTION CERISIER ACABADO COLECCIÓN CEREZO 色(仕上げ) チェリー コレクション
				↔	↗	↕			
 HOOK PANEL Вешалка PORTEMANTEAU PERCHERO	329.000.P	10,10		40	3	197	9 Kg.	0,03 m3	Cherry, Walnut and mahogany ВИШНЯ, ОРЕХ, МАХАГОН Cerisier, Noyer et acajou. Cerezo, Nogal y caoba チェリー ウォールナット マホガニー
 SHOES CASE ОБУВНИЦА MEUBLE A CHAUSSURES ZAPATERO シューズ・ケース	539.076.P	27,90		76	22	197	61 Kg.	0,34 m3	



x16/18



x4

ARTICLE
АРТИКУЛ
ARTICLE
ARTICULO
品番

SHOES CASE
ОБУВНИЦА
MEUBLE A CHAUSSURES
ZAPATERO
シューズ・ケース

MODEL
МОДЕЛЪ
MODELE
MODELO
品番

579.080.P

POINTS
ПУНКТОВ
POINTS
PUNTOS
ポイント

30,80

CURRENCY
ЦЕНА
MONNAIE
MONEDA
通貨

cm.

←→ ↗ ↕

83

40

132

kg.

51 Kg.

m³

0,45 m3

FINISHED CHERRY COLLECTION
ЦВЕТ КОЛЛЕКЦИЯ ВИШНЯ
FINITION COLLECTION CERISIER
ACABADO COLECCION CEREZO
色(仕上げ) チェリー コレクション

Walnut, cherry and mahogany
ОРЕХ, ВИШНЯ, МАХАГОН
Noyer, cerisier et acajou.
Nogal, cerezo y caoba
ウォールナット チェリー マホガニー



ARTICLE
АРТИКУЛ
ARTICLE
ARTICULO
品番

MODEL
МОДЕЛ
MODELE
MODELO
品番

POINTS
ПУНКТОВ
POINTS
PUNTOS
ポイント

CURRENCY
ЦЕНА
MONNAIE
MONEDA
通貨



cm.



FINISHED CHERRY COLLECTION
ЦВЕТ КОЛЛЕКЦИЯ ВИШНЯ
FINITION COLLECTION CERISIER
ACABADO COLECCIÓN CEREZO
色(仕上げ) チェリー コレクション

SHOES CASE
ОБУВНИЦА
MEUBLE A CHAUSSURES
ZAPATERO
シューズ・ケース

579.120.P

35,80

113

40

132

67 Kg.

0,61 m3



Cherry, Walnut and mahogany
ВИШНЯ, ОРЕХ, МАХАГОН
Cerisier, Noyer et acajou.
Cerezo, Nogal y caoba
チェリー ウォールナット マホガニー



CHEST OF DRAWERS, CONSOLES AND PEDESTALS TABLES
ВЫСОКИЙ КОМОД КОНСОЛЬ КОФЕЙНЫЙ СТОЛИК
CHIFFONIER, CONSOLES ET PEDESTALS
CÓMODA, CONSOLAS Y VELADORES
チェスト コンソペダスタル・テーブル

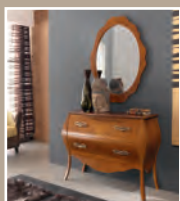

p. 83



p. 84

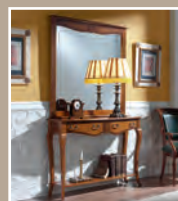

p. 85



p. 86



p. 87



p. 89



p. 91



p. 92



p. 93



p. 94





ARTICLE
АРТИКУЛ
ARTICLE
ARTICULO
品番

MODEL
МОДЕЛ
MODELE
MODELO
品番

POINTS
ПУНКТОВ
POINTS
PUNTOS
POINTS
品番

CURRENCY
ЦЕНА
MONNAIE
MONEDA
通貨

cm.
↔ ↗ ↑

kg.
⚖

m³
📦

FINISHED CHERRY COLLECTION
ЦВЕТ КОЛЛЕКЦИЯ ВИШНЯ
FINITION COLLECTION CERISIER
ACABADO COLECCION CEREZO
色(仕上げ) チェリー コレクション

 **MIRROR**
ЗЕРКАЛО
CADRE
MARCO
ミラー

303.000.P

11,10

77

3

101

8 Kg.

0,03 m³

 **CHEST OF DRAWERS**
ВЫСОКИЙ КОМОД
CHIFFONNIER
COMODA
チェスト

518.090.P

33,10

87

42

84

33 Kg.

0,32 m³

518.110.P

35,30

108

42

84

42 Kg.

0,39 m³

 **Walnut and cherry**
OPEX, ВИШНЯ
Noyer et cerisier
Nogal y cerezo
ウォールナット チェリー



ARTICLE
А Р Т И К У Л
ARTICLE
ARTICULO
品番

MODEL
МОДЕЛЪ
MODELE
MODELO
品番

POINTS
ПУНКТОВ
POINTS
PUNTOS
ポイント

CURRENCY
ЦЕНА
MONNAIE
MONEDA
通貨

cm.
←→ ↗ ↕

kg.

m³

FINISHED CHERRY COLLECTION
ЦВЕТ КОЛЛЕКЦИЯ ВИШНЯ
FINITION COLLECTION CERISIER
ACABADO COLECCIÓN CEREZO
色(仕上げ) チェリー コレクション

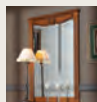

MIRROR
ЗЕРКАЛО
CADRE
MARCO
ミラー

304.000.P

13,00

85

5

114

12 Kg.

0,06 m3

Cherry, Walnut and mahogany
ВИШНЯ, ОРЕХ, МАХАГОН
Cerisier, Noyer et acajou.
Cerezo, Nogal y caoba
チェリー ウォールナット マホガニー

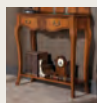

CONSOLE
КОНСОЛЪ
CONSOLE
CONSOLA
コンソール

162.090.P

22,90

88



33

85

18 Kg.

0,26 m3

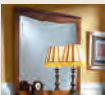

ARTICLE А Р Т И К У Л ARTICLE ARTICULO 品番	MODEL МОДЕЛЪ MODELE MODELO 品番	POINTS ПУНКТОВ POINTS PUNTOS ポイント	CURRENCY ЦЕНА MONNAIE MONEDA 通貨	cm.			kg.	m ³	FINISHED CHERRY COLLECTION ЦВЕТ КОЛЛЕКЦИЯ ВИШНЯ FINITION COLLECTION CERISIER ACABADO COLECCION CEREZO 色(仕上げ) チェリー コレクション
				←→	↗	↑↓			
 MIRROR ЗЕРКАЛО CADRE MARCO ミラー	305.000.P	13,70		113	5	114	16 Kg.	0,07 m3	Cherry, Walnut and mahogany ВИШНЯ, ОРЕХ, МАХАГОН Cerisier, Noyer et acajou. Cerezo, Nogal y caoba チェリー ウォールナット マホガニー
 CONSOLE КОНСОЛЪ CONSOLE CONSOLA コンソール	160.120.P	25,40		118	33	85	23 Kg.	0,35 m3	



ARTICLE
АРТИКУЛ
ARTICLE
ARTICULO
品番

CONSOLE
КОНСОЛЬ
CONSOLE
CONSOLA
コンソール

MODEL
МОДЕЛЬ
MODELE
MODELO
品番

164.050.P

POINTS
ПУНКТОВ
POINTS
PUNTOS
ポイント

17,90

CURRENCY
ЦЕНА
MONNAIE
MONEDA
通貨



45



33



86

cm.



kg.

12 Kg.





m³

0,14 m³

FINISHED CHERRY COLLECTION
ЦВЕТ КОЛЛЕКЦИЯ ВИШНЯ
FINITION COLLECTION CERISIER
ACABADO COLECCIÓN CEREZO
色(仕上げ) チェリー コレクション

Walnut, cherry and mahogany
ОРЕХ, ВИШНЯ, МАХАГОН
Noyer, cerisier et acajou.
Nogal, cerezo y caoba
ウォールナット チェリー マホガニー



ARTICLE АРТИКУЛ ARTICLE ARTICULO 品番	MODEL МОДЕЛЪ MODELE MODELO 品番	POINTS ПУНКТОВ POINTS PUNTOS ポイント	CURRENCY ЦЕНА MONNAIE MONEDA 通貨	cm.			kg.	m ³	FINISHED CHERRY COLLECTION ЦВЕТ КОЛЛЕКЦИЯ ВИШНЯ FINITION COLLECTION CERISIER ACABADO COLECCION CEREZO 色(仕上げ) チェリー コレクション	
				←→	↗	↑↓				
	MIRROR ЗЕРКАЛО CADRE MARCO ミラー	316.080.P	13,30		80	3	110	12 Kg.	0,03 m ³	Cherry, Walnut and mahogany ВИШНЯ, ОРЕХ, МАХАГОН Cerisier, Noyer et acajou. Cerezo, Nogal y caoba チェリー ウォールナット マホガニー
	CONSOLE КОНСОЛЪ CONSOLE CONSOLA コンソール	164.090.P	22,10		86	33	86	18 Kg.	0,25 m ³	





ARTICLE
АРТИКУЛ
ARTICLE
ARTICULO
品番

MODEL
МОДЕЛЪ
MODELE
MODELO
品番

POINTS
ПУНКТОВ
POINTS
PUNTOS
ポイント

CURRENCY
ЦЕНА
MONNAIE
MONEDA
通貨

cm.
↔ ↗ ↑

kg.

m³

FINISHED CHERRY COLLECTION
ЦВЕТ КОЛЛЕКЦИЯ ВИШНЯ
FINITION COLLECTION CERISIER
ACABADO COLECCIÓN CEREZO
色(仕上げ) チェリー コレクション

MIRROR
ЗЕРКАЛО
CADRE
MARCO
ミラー

316.080.P

13,30

110

3

80

12 Kg.

0,03 m³

Walnut, cherry and mahogany
ОРЕХ, ВИШНЯ, МАХАГОН

Noyer, cerisier et acajou.
Nogal, cerezo y caoba
ウォールナット チェリー マホガニー

CONSOLE
КОНСОЛЪ
CONSOLE
CONSOLA
コンソール

164.120.P

24,90

117

33

86

23 Kg.

0,34 m³





GLASS TOP
 Стекло́нной столешницей
 PLATEAU EN VERRE
 TAPA DE CRISTAL
 ガラストップ

ARTICLE Артикул ARTICLE ARTICULO 品番	MODEL МОДЕЛ MODELE MODELO 品番	POINTS ПУНКТОВ POINTS PUNTOS ポイント	CURRENCY ЦЕНА MONNAIE MONEDA 通貨	cm.			kg.	m ³	FINISHED CHERRY COLLECTION ЦВЕТ КОЛЛЕКЦИЯ ВИШНЯ FINITION COLLECTION CERISIER ACABADO COLECCION CEREZO 色(仕上げ) チェリー コレクション
PEDESTAL TABLE КОФЕЙНЫЙ СТОЛИК PEDESTAL VELADOR ベDESTAL・テーブル	165.000.P	18,00		←→ 60	↗ 60	↕ 61	12 Kg.	0,23 m ³	Cherry, Walnut and mahogany ВИШНЯ, ОРЕХ, МАХОГОН Cerisier, Noyer et acajou. Cerezo, Nogal y caoba チェリー ウォールナット マホガニー



ARTICLE
А Р Т И К У Л
ARTICLE
ARTICULO
品番

PEDESTAL TABLE
КОФЕЙНЫЙ СТОЛИК
PEDESTAL
VELADOR
ベデスタル・テーブル

MODEL
МОДЕЛ Ъ
MODELE
MODELO
品番

168.070.P

168.060.P

POINTS
ПУНКТОВ
POINTS
PUNTOS
ポイント

18,00

16,90

CURRENCY
ЦЕНА
MONNAIE
MONEDA
通貨



cm.

70

70

68

60

60

68



14 Kg.

12 Kg.



0,22 m3

0,21 m3

FINISHED CHERRY COLLECTION
ЦВЕТ КОЛЛЕКЦИЯ ВИШНЯ
FINITION COLLECTION CERISIER
ACABADO COLECCION CEREZO
色(仕上げ) チェリー コレクション







Walnut, cherry and mahogany
ОРЕХ, ВИШНЯ, МАХАГОН

Noyer, cerisier et acajou.
Nogal, cerezo y caoba
ウォールナット チェリー マホガニー



ARTICLE АРТИКУЛ ARTICLE ARTICULO 品番	MODEL МОДЕЛВ MODELE MODELO 品番	POINTS ПУНКТОВ POINTS PUNTOS ポイント	CURRENCY ЦЕНА MONNAIE MONEDA 通貨	cm.			kg.	m ³	FINISHED CHERRY COLLECTION ЦВЕТ КОЛЛЕКЦИЯ ВИШНЯ FINITION COLLECTION CERISIER ACABADO COLECCION CEREZO 色(仕上げ) チェリー コレクション
				←→	↗	↕			
PEDESTAL TABLE КОФЕЙНЫЙ СТОЛИК PEDESTAL VELADOR ベデスタル・テーブル	167.070.P	18,00		70	70	68	14 Kg.	0,18 m3	Walnut, cherry and mahogany ОРЕХ, ВИШНЯ, МАХАГОН Noyer, cerisier et acajou. Nogai, cerezo y caoba ウォールナット チェリー マホガニー
	167.060.P	16,90		60	60	68	12 Kg.	0,17 m3	



ARTICLE АРИКУЛ ARTICLE ARTICULO 品番	MODEL МОДЕЛІВ MODELE MODELO 品番	POINTS ПУНКТОВ POINTS PUNTOS ポイント	CURRENCY ЦЕНА MONNAIE MONEDA 通貨	cm.			 kg.	 m ³	FINISHED CHERRY COLLECTION ЦВЕТ КОЛЛЕКЦИЯ ВИШНЯ FINITION COLLECTION CERISIER ACABADO COLECCION CEREZO 色(仕上げ) チェリー コレクション
									
PEDESTAL TABLE КОФЕЙНИЙ СТОЛИК PEDESTAL VELADOR ベデスタル・テーブル	169.060.P	15,10		60	60	62	8 Kg.	0,14 m ³	Walnut, cherry and mahogany ОРЕХ, ВИШНЯ, МАХАГОН
	169.050.P	14,10		50	50	62	7 Kg.	0,13 m ³	 Noyer, cerisier et acajou. Nogal, cerezo y caoba ウォールナット チェリー マホガニー



Top decoration made of natural cherry and walnut marquetries



MODULAR PROGRAM
МОДУЛЬНАЯ ПРОГРАММА
PROGRAME MODULER
PROGRAMA MODULAR
ウォール・ユニット・プログラム



p. 104



p. 104



p. 104



p. 104

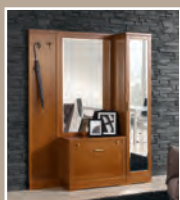

p. 105



p. 105



p. 105



p. 105



p. 106



p. 106



p. 106



p. 107



p. 107



p. 107



p. 107



p. 108



p. 108



p. 108



REVERSIBLE DOOR
Реверзибельная дверь
PORTE RÉVERSIBLE
PUERTA REVERSIBLE
リバーシブル扉



REVERSIBLE DOOR
Реверзительная дверь
PORTE RÉVERSIBLE
PUERTA REVERSIBLE
リバーシブル扉



REVERSIBLE DOOR
Реверзибельная дверь
PORTE RÉVERSIBLE
PUERTA REVERSIBLE
リバーシブル扉



REVERSIBLE DOOR
Реверзибельная дверь
PORTE RÉVERSIBLE
PUERTA REVERSIBLE
リバーシブル扉



REVERSIBLE DOOR
Реверзибельная дверь
PORTE RÉVERSIBLE
PUERTA REVERSIBLE
リバーシブル扉



441.080.P
432.080.P
435.040.P

ARTICLE АРТИКУЛ ARTICLE ARTICULO 品番	POINTS ПУНКТОВ POINTS PUNTOS ポイント	CURRENCY ЦЕНА MONNAIE MONEDA 通貨	cm.			FINISHED CHERRY COLLECTION ЦВЕТ КОЛЛЕКЦИЯ ВИШНЯ FINITION COLLECTION CERISIER ACABADO COLECCION CEREZO 色(仕上げ) チェリー コレクション
			↔	↗	↕	
COMPOSITION КОМПОЗИЦИЯ COMPOSITION COMPOSICIÓN 組成	1	46,40	120	33	197	Cherry, Walnut and white ВИШНЯ, ОРЕХ, БЕЛЫЙ Cerisier, Noyer et blanc Cerezo, Nogal y blanco チェリー ウォールナット ホワイト

441.080.P
433.080.P
435.060.P

ARTICLE АРТИКУЛ ARTICLE ARTICULO 品番	POINTS ПУНКТОВ POINTS PUNTOS ポイント	CURRENCY ЦЕНА MONNAIE MONEDA 通貨	cm.			FINISHED CHERRY COLLECTION ЦВЕТ КОЛЛЕКЦИЯ ВИШНЯ FINITION COLLECTION CERISIER ACABADO COLECCION CEREZO 色(仕上げ) チェリー コレクション
			↔	↗	↕	
COMPOSITION КОМПОЗИЦИЯ COMPOSITION COMPOSICIÓN 組成	2	53,30	140	33	197	Cherry, Walnut and white ВИШНЯ, ОРЕХ, БЕЛЫЙ Cerisier, Noyer et blanc Cerezo, Nogal y blanco チェリー ウォールナット ホワイト

443.080.P
440.080.P
435.060.P

ARTICLE АРТИКУЛ ARTICLE ARTICULO 品番	POINTS ПУНКТОВ POINTS PUNTOS ポイント	CURRENCY ЦЕНА MONNAIE MONEDA 通貨	cm.			FINISHED CHERRY COLLECTION ЦВЕТ КОЛЛЕКЦИЯ ВИШНЯ FINITION COLLECTION CERISIER ACABADO COLECCION CEREZO 色(仕上げ) チェリー コレクション
			↔	↗	↕	
COMPOSITION КОМПОЗИЦИЯ COMPOSITION COMPOSICIÓN 組成	3	50,70	140	33	197	Cherry, Walnut and white ВИШНЯ, ОРЕХ, БЕЛЫЙ Cerisier, Noyer et blanc Cerezo, Nogal y blanco チェリー ウォールナット ホワイト

441.080.P
432.080.P
435.060.P

ARTICLE АРТИКУЛ ARTICLE ARTICULO 品番	POINTS ПУНКТОВ POINTS PUNTOS ポイント	CURRENCY ЦЕНА MONNAIE MONEDA 通貨	cm.			FINISHED CHERRY COLLECTION ЦВЕТ КОЛЛЕКЦИЯ ВИШНЯ FINITION COLLECTION CERISIER ACABADO COLECCION CEREZO 色(仕上げ) チェリー コレクション
			↔	↗	↕	
COMPOSITION КОМПОЗИЦИЯ COMPOSITION COMPOSICIÓN 組成	4	49,50	140	33	197	Cherry, Walnut and white ВИШНЯ, ОРЕХ, БЕЛЫЙ Cerisier, Noyer et blanc Cerezo, Nogal y blanco チェリー ウォールナット ホワイト



329.000.P
442.080.P
440.080.P
435.040.P

105

ARTICLE АРТИКУЛ ARTICLE ARTICULO 品番	POINTS ПУНКТОВ POINTS PUNTOS ポイント	CURRENCY ЦЕНА MONNAIE MONEDA 通貨	cm.			FINISHED CHERRY COLLECTION ЦВЕТ КОЛЛЕКЦИЯ ВИШНЯ FINITION COLLECTION CERISIER ACABADO COLECCIÓN CEREZO 色(仕上げ) チェリー コレクション
			↔	↗	↕	
COMPOSITION КОМПОЗИЦИЯ COMPOSITION COMPOSICIÓN 組成	5	58,20	160	33	197	Cherry, Walnut and white ВИШНЯ, ОРЕХ, БЕЛЫЙ CERISIER, NOYER et blanc Cerezo, Nogal y blanco チェリー ウォールナット ホワイト



435.060.P
441.080.P
433.080.P
435.040.P
329.000.P

ARTICLE АРТИКУЛ ARTICLE ARTICULO 品番	POINTS ПУНКТОВ POINTS PUNTOS ポイント	CURRENCY ЦЕНА MONNAIE MONEDA 通貨	cm.			FINISHED CHERRY COLLECTION ЦВЕТ КОЛЛЕКЦИЯ ВИШНЯ FINITION COLLECTION CERISIER ACABADO COLECCIÓN CEREZO 色(仕上げ) チェリー コレクション
			↔	↗	↕	
COMPOSITION КОМПОЗИЦИЯ COMPOSITION COMPOSICIÓN 組成	6	73,70	220	33	197	Cherry, Walnut and white ВИШНЯ, ОРЕХ, БЕЛЫЙ CERISIER, NOYER et blanc Cerezo, Nogal y blanco チェリー ウォールナット ホワイト



441.080.P
433.080.P
435.040.P

ARTICLE АРТИКУЛ ARTICLE ARTICULO 品番	POINTS ПУНКТОВ POINTS PUNTOS ポイント	CURRENCY ЦЕНА MONNAIE MONEDA 通貨	cm.			FINISHED CHERRY COLLECTION ЦВЕТ КОЛЛЕКЦИЯ ВИШНЯ FINITION COLLECTION CERISIER ACABADO COLECCIÓN CEREZO 色(仕上げ) チェリー コレクション
			↔	↗	↕	
COMPOSITION КОМПОЗИЦИЯ COMPOSITION COMPOSICIÓN 組成	7	50,20	120	33	197	Cherry, Walnut and white ВИШНЯ, ОРЕХ, БЕЛЫЙ CERISIER, NOYER et blanc Cerezo, Nogal y blanco チェリー ウォールナット ホワイト



435.040.P
443.080.P
440.080.P

ARTICLE АРТИКУЛ ARTICLE ARTICULO 品番	POINTS ПУНКТОВ POINTS PUNTOS ポイント	CURRENCY ЦЕНА MONNAIE MONEDA 通貨	cm.			FINISHED CHERRY COLLECTION ЦВЕТ КОЛЛЕКЦИЯ ВИШНЯ FINITION COLLECTION CERISIER ACABADO COLECCIÓN CEREZO 色(仕上げ) チェリー コレクション
			↔	↗	↕	
COMPOSITION КОМПОЗИЦИЯ COMPOSITION COMPOSICIÓN 組成	8	47,60	120	33	197	Cherry, Walnut and white ВИШНЯ, ОРЕХ, БЕЛЫЙ CERISIER, NOYER et blanc Cerezo, Nogal y blanco チェリー ウォールナット ホワイト



329.000.P
441.080.P
433.080.P
436.606.P

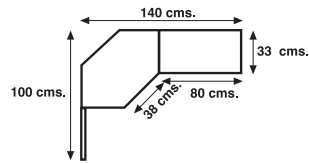

ARTICLE АРТИКУЛ ARTICLE ARTICULO 品番	POINTS ПУНКТОВ POINTS PUNTOS ポイント	CURRENCY ЦЕНА MONNAIE MONEDA 通貨	cm.			FINISHED CHERRY COLLECTION ЦВЕТ КОЛЛЕКЦИЯ ВИШНЯ FINITION COLLECTION CERISIER ACABADO COLECCION CERERO 色(仕上げ) チェリー コレクション
			↔	↗	↕	
COMPOSITION КОМПОЗИЦИЯ COMPOSITION COMPOSICIÓN 組成	9	71,60	100-140	33	197	Cherry, Walnut and white ВИШНЯ, ОРЕХ, БЕЛЫЙ Cerisier, Noyer et blanc Cerezo, Nogal y blanco チェリー ウォールナット ホワイト

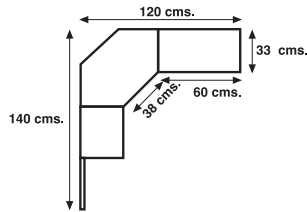

329.000.P
435.040.P
436.606.P
435.060.P

ARTICLE АРТИКУЛ ARTICLE ARTICULO 品番	POINTS ПУНКТОВ POINTS PUNTOS ポイント	CURRENCY ЦЕНА MONNAIE MONEDA 通貨	cm.			FINISHED CHERRY COLLECTION ЦВЕТ КОЛЛЕКЦИЯ ВИШНЯ FINITION COLLECTION CERISIER ACABADO COLECCION CERERO 色(仕上げ) チェリー コレクション
			↔	↗	↕	
COMPOSITION КОМПОЗИЦИЯ COMPOSITION COMPOSICIÓN 組成	10	85,70	140-120	33	197	Cherry, Walnut and white ВИШНЯ, ОРЕХ, БЕЛЫЙ Cerisier, Noyer et blanc Cerezo, Nogal y blanco チェリー ウォールナット ホワイト

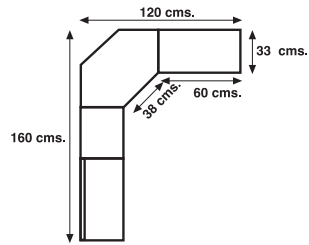

443.080.P
440.080.P
435.040.P
436.606.P
435.060.P

ARTICLE АРТИКУЛ ARTICLE ARTICULO 品番	POINTS ПУНКТОВ POINTS PUNTOS ポイント	CURRENCY ЦЕНА MONNAIE MONEDA 通貨	cm.			FINISHED CHERRY COLLECTION ЦВЕТ КОЛЛЕКЦИЯ ВИШНЯ FINITION COLLECTION CERISIER ACABADO COLECCION CERERO 色(仕上げ) チェリー コレクション
			↔	↗	↕	
COMPOSITION КОМПОЗИЦИЯ COMPOSITION COMPOSICIÓN 組成	11	105,90	160-120	33	197	Cherry, Walnut and white ВИШНЯ, ОРЕХ, БЕЛЫЙ Cerisier, Noyer et blanc Cerezo, Nogal y blanco チェリー ウォールナット ホワイト

441.080.P
433.080.P
435.060.P

ARTICLE АРТИКУЛ ARTICLE ARTICULO 品番	POINTS ПУНКТОВ POINTS PUNTOS ポイント	CURRENCY ЦЕНА MONNAIE MONEDA 通貨	cm.			FINISHED CHERRY COLLECTION ЦВЕТ КОЛЛЕКЦИЯ ВИШНЯ FINITION COLLECTION CERISIER ACABADO COLECCIÓN CEREZO 色(仕上げ) チェリー コレクション
			↔	↗	↕	
COMPOSITION КОМПОЗИЦИЯ COMPOSITION COMPOSICIÓN 組成	12	53,30	140	33	197	Cherry, Walnut and white ВИШНЯ, ОРЕХ, БЕЛЫЙ Cerisier, Noyer et blanc Cerezo, Nogal y blanco チェリー ウォールナット ホワイト

443.080.P
440.080.P
435.060.P

ARTICLE АРТИКУЛ ARTICLE ARTICULO 品番	POINTS ПУНКТОВ POINTS PUNTOS ポイント	CURRENCY ЦЕНА MONNAIE MONEDA 通貨	cm.			FINISHED CHERRY COLLECTION ЦВЕТ КОЛЛЕКЦИЯ ВИШНЯ FINITION COLLECTION CERISIER ACABADO COLECCIÓN CEREZO 色(仕上げ) チェリー コレクション
			↔	↗	↕	
COMPOSITION КОМПОЗИЦИЯ COMPOSITION COMPOSICIÓN 組成	13	50,70	120	33	197	Cherry, Walnut and white ВИШНЯ, ОРЕХ, БЕЛЫЙ Cerisier, Noyer et blanc Cerezo, Nogal y blanco チェリー ウォールナット ホワイト

441.080.P
432.080.P
435.060.P

ARTICLE АРТИКУЛ ARTICLE ARTICULO 品番	POINTS ПУНКТОВ POINTS PUNTOS ポイント	CURRENCY ЦЕНА MONNAIE MONEDA 通貨	cm.			FINISHED CHERRY COLLECTION ЦВЕТ КОЛЛЕКЦИЯ ВИШНЯ FINITION COLLECTION CERISIER ACABADO COLECCIÓN CEREZO 色(仕上げ) チェリー コレクション
			↔	↗	↕	
COMPOSITION КОМПОЗИЦИЯ COMPOSITION COMPOSICIÓN 組成	14	49,50	140	33	197	Cherry, Walnut and white ВИШНЯ, ОРЕХ, БЕЛЫЙ Cerisier, Noyer et blanc Cerezo, Nogal y blanco チェリー ウォールナット ホワイト

329.000.P
442.080.P
440.080.P
435.040.P

ARTICLE АРТИКУЛ ARTICLE ARTICULO 品番	POINTS ПУНКТОВ POINTS PUNTOS ポイント	CURRENCY ЦЕНА MONNAIE MONEDA 通貨	cm.			FINISHED CHERRY COLLECTION ЦВЕТ КОЛЛЕКЦИЯ ВИШНЯ FINITION COLLECTION CERISIER ACABADO COLECCIÓN CEREZO 色(仕上げ) チェリー コレクション
			↔	↗	↕	
COMPOSITION КОМПОЗИЦИЯ COMPOSITION COMPOSICIÓN 組成	15	58,20	160	33	197	Cherry, Walnut and white ВИШНЯ, ОРЕХ, БЕЛЫЙ Cerisier, Noyer et blanc Cerezo, Nogal y blanco チェリー ウォールナット ホワイト



441.080.P
433.080.P
435.060.P

ARTICLE АРИКУЛ ARTICLE ARTICULO 品番	POINTS ПУНКТОВ POINTS PUNTOS ポイント	CURRENCY ЦЕНА MONNAIE MONEDA 通貨	cm.			FINISHED CHERRY COLLECTION ЦВЕТ КОЛЛЕКЦИЯ ВИШНЯ FINITION COLLECTION CERISIER ACABADO COLECCIÓN CEREZO 色(仕上げ) チェリー コレクション
			←→	↗	↕	
COMPOSITION КОМПОЗИЦИЯ COMPOSITION COMPOSICIÓN 組成	16	53,30	140	33	197	White, Cherry and Walnut БЕЛЫЙ, ВИШНЯ, ОРЕХ Blanc, Cerisier et Noyer Blanco, Cerezo y Nogal ホワイト チェリー ウォールナット



441.080.P
433.080.P
435.040.P

ARTICLE АРИКУЛ ARTICLE ARTICULO 品番	POINTS ПУНКТОВ POINTS PUNTOS ポイント	CURRENCY ЦЕНА MONNAIE MONEDA 通貨	cm.			FINISHED CHERRY COLLECTION ЦВЕТ КОЛЛЕКЦИЯ ВИШНЯ FINITION COLLECTION CERISIER ACABADO COLECCIÓN CEREZO 色(仕上げ) チェリー コレクション
			←→	↗	↕	
COMPOSITION КОМПОЗИЦИЯ COMPOSITION COMPOSICIÓN 組成	17	50,20	120	33	197	Cherry, Walnut and white ВИШНЯ, ОРЕХ, БЕЛЫЙ Cerisier, Noyer et blanc Cerezo, Nogal y blanco チェリー ウォールナット ホワイト



329.000.P
441.080.P
433.080.P
436.606.P

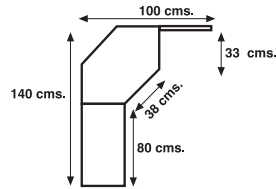

ARTICLE АРИКУЛ ARTICLE ARTICULO 品番	POINTS ПУНКТОВ POINTS PUNTOS ポイント	CURRENCY ЦЕНА MONNAIE MONEDA 通貨	cm.			FINISHED CHERRY COLLECTION ЦВЕТ КОЛЛЕКЦИЯ ВИШНЯ FINITION COLLECTION CERISIER ACABADO COLECCIÓN CEREZO 色(仕上げ) チェリー コレクション
			←→	↗	↕	
COMPOSITION КОМПОЗИЦИЯ COMPOSITION COMPOSICIÓN 組成	18	71,60	140-100	33	197	Cherry, Walnut and white ВИШНЯ, ОРЕХ, БЕЛЫЙ Cerisier, Noyer et blanc Cerezo, Nogal y blanco チェリー ウォールナット ホワイト





ARTICLE АРТИКУЛ ARTICLE ARTICULO 品番	MODEL МОДЕЛЪВ MODELE MODELO 品番	POINTS ПУНКТОВ POINTS PUNTOS ポイント	CURRENCY ЦЕНА MONNAIE MONEDA 通貨	cm.			kg.	m ³	FINISHED CHERRY COLLECTION ЦВЕТ КОЛЛЕКЦИЯ ВИШНЯ FINITION COLLECTION CERISIER ACABADO COLECCION CEREZO 色(仕上げ) チェリー コレクション
				↔	↗	↕	kg.	m ³	
MIRROR ЗЕРКАЛО CADRE MARCO ミラー	441.080.P	8,10		80	3	95	13 Kg.	0,02 m3	Cherry, Walnut and white ВИШНЯ, ОРЕХ, БЕЛЫЙ Cerister, Noyer et blanc Cerezo, Nogal y blanco チェリー ウォールナット ホワイト



ARTICLE АРТИКУЛ ARTICLE ARTICULO 品番	MODEL МОДЕЛЪВ MODELE MODELO 品番	POINTS ПУНКТОВ POINTS PUNTOS ポイント	CURRENCY ЦЕНА MONNAIE MONEDA 通貨	cm.			kg.	m ³	FINISHED CHERRY COLLECTION ЦВЕТ КОЛЛЕКЦИЯ ВИШНЯ FINITION COLLECTION CERISIER ACABADO COLECCION CEREZO 色(仕上げ) チェリー コレクション
				↔	↗	↕	kg.	m ³	
MIRROR ЗЕРКАЛО CADRE MARCO ミラー	442.080.P	11,90		80	3	134	17 Kg.	0,03 m3	Cherry, Walnut and white ВИШНЯ, ОРЕХ, БЕЛЫЙ Cerister, Noyer et blanc Cerezo, Nogal y blanco チェリー ウォールナット ホワイト



ARTICLE АРТИКУЛ ARTICLE ARTICULO 品番	MODEL МОДЕЛЪВ MODELE MODELO 品番	POINTS ПУНКТОВ POINTS PUNTOS ポイント	CURRENCY ЦЕНА MONNAIE MONEDA 通貨	cm.			kg.	m ³	FINISHED CHERRY COLLECTION ЦВЕТ КОЛЛЕКЦИЯ ВИШНЯ FINITION COLLECTION CERISIER ACABADO COLECCION CEREZO 色(仕上げ) チェリー コレクション
				↔	↗	↕	kg.	m ³	
HANGER PANEL Вешалка MEUBLE D'ENTRÉE PERCHERO ハンガー・パネル	443.080.P	11,40		80	3	134	12 Kg.	0,03 m3	Cherry, Walnut and white ВИШНЯ, ОРЕХ, БЕЛЫЙ Cerister, Noyer et blanc Cerezo, Nogal y blanco チェリー ウォールナット ホワイト



ARTICLE АРТИКУЛ ARTICLE ARTICULO 品番	MODEL МОДЕЛЪВ MODELE MODELO 品番	POINTS ПУНКТОВ POINTS PUNTOS ポイント	CURRENCY ЦЕНА MONNAIE MONEDA 通貨	cm.			kg.	m ³	FINISHED CHERRY COLLECTION ЦВЕТ КОЛЛЕКЦИЯ ВИШНЯ FINITION COLLECTION CERISIER ACABADO COLECCION CEREZO 色(仕上げ) チェリー コレクション
				↔	↗	↕	kg.	m ³	
HANGER PANEL Вешалка MEUBLE D'ENTRÉE PERCHERO ハンガー・パネル	329.000.P	10,10		40	3	197	10 Kg.	0,03 m3	Cherry, Walnut and white ВИШНЯ, ОРЕХ, БЕЛЫЙ Cerister, Noyer et blanc Cerezo, Nogal y blanco チェリー ウォールナット ホワイト



ARTICLE АРТИКУЛ ARTICLE ARTÍCULO 品番	MODEL МОДЕЛЪ MODELE MODELO 品番	POINTS ПУНКТОВ POINTS PUNTOS ポイント	CURRENCY ЦЕНА MONNAIE MONEDA 通貨	cm.			kg.	m ³	FINISHED CHERRY COLLECTION ЦВЕТ КОЛЛЕКЦИЯ ВИШНЯ FINITION COLLECTION CERISIER ACABADO COLECCION CEREZO 色(仕上げ) チェリー コレクション
				←→	↗	↕			
HALL CABINET КОМОД УЗКИЙ MEUBLE D'ENTRÉE TAQUILLÓN ホール・キャビネット	432.080.P	17,90		80	33	102	36 Kg.	0,28 m ³	Cherry, Walnut and white ВИШНЯ, ОРЕХ, БЕЛЫЙ Cesiser, Noyer et blanc Cerezo, Nogal y blanco チェリー ウォールナット ホワイト



ARTICLE АРТИКУЛ ARTICLE ARTÍCULO 品番	MODEL МОДЕЛЪ MODELE MODELO 品番	POINTS ПУНКТОВ POINTS PUNTOS ポイント	CURRENCY ЦЕНА MONNAIE MONEDA 通貨	cm.			kg.	m ³	FINISHED CHERRY COLLECTION ЦВЕТ КОЛЛЕКЦИЯ ВИШНЯ FINITION COLLECTION CERISIER ACABADO COLECCION CEREZO 色(仕上げ) チェリー コレクション
				←→	↗	↕			
SHOES CASE ОБУВНИЦА MEUBLE A CHAUSSURES ZAPATERO シューズ・ケース	433.080.P	21,70		80	33	102	37 Kg.	0,28 m ³	Cherry, Walnut and white ВИШНЯ, ОРЕХ, БЕЛЫЙ Cesiser, Noyer et blanc Cerezo, Nogal y blanco チェリー ウォールナット ホワイト



ARTICLE АРТИКУЛ ARTICLE ARTÍCULO 品番	MODEL МОДЕЛЪ MODELE MODELO 品番	POINTS ПУНКТОВ POINTS PUNTOS ポイント	CURRENCY ЦЕНА MONNAIE MONEDA 通貨	cm.			kg.	m ³	FINISHED CHERRY COLLECTION ЦВЕТ КОЛЛЕКЦИЯ ВИШНЯ FINITION COLLECTION CERISIER ACABADO COLECCION CEREZO 色(仕上げ) チェリー コレクション
				←→	↗	↕			
SHOES CASE ОБУВНИЦА MEUBLE A CHAUSSURES ZAPATERO シューズ・ケース	440.080.P	15,80		80	33	63	26 Kg.	0,18 m ³	Cherry, Walnut and white ВИШНЯ, ОРЕХ, БЕЛЫЙ Cesiser, Noyer et blanc Cerezo, Nogal y blanco チェリー ウォールナット ホワイト



REVERSIBLE DOOR
Реверзibelная дверь
PORTE RÉVERSIBLE
PUERTA REVERSIBLE
リバーシブル扉

ARTICLE АРТИКУЛ ARTICLE ARTÍCULO 品番	MODEL МОДЕЛЪ MODELE MODELO 品番	POINTS ПУНКТОВ POINTS PUNTOS ポイント	CURRENCY ЦЕНА MONNAIE MONEDA 通貨	cm.			kg.	m ³	FINISHED CHERRY COLLECTION ЦВЕТ КОЛЛЕКЦИЯ ВИШНЯ FINITION COLLECTION CERISIER ACABADO COLECCION CEREZO 色(仕上げ) チェリー コレクション
				←→	↗	↕			
WARDROBE ШКАФ ARMOIRE ARMARIO クローゼット	435.040.P	20,40		40	33	197	41 Kg.	0,27 m ³	Cherry, Walnut and white ВИШНЯ, ОРЕХ, БЕЛЫЙ Cesiser, Noyer et blanc Cerezo, Nogal y blanco チェリー ウォールナット ホワイト



REVERSIBLE DOOR
 Реверзибельная дверь
PORTE RÉVERSIBLE
PUERTA REVERSIBLE
 リバーシブル扉

ARTICLE АРТИКУЛ ARTICLE ARTICULO 品番	MODEL МОДЕЛ MODELE MODELO 品番	POINTS ПУНКТОВ POINTS PUNTOS ポイント	CURRENCY ЦЕНА MONNAIE MONEDA 通貨	cm.			kg.	m ³	FINISHED CHERRY COLLECTION ЦВЕТ КОЛЛЕКЦИЯ ВИШНЯ FINITION COLLECTION CERISIER ACABADO COLECCIÓN CERZO 色(仕上げ) チェリー コレクション
WARDROBE ШКАФ ARMOIRE ARMARIO クローゼット	435.060.P	23,50		↔ 60	↗ 33	↕ 197	55 Kg.	0,40 m ³	Cherry, Walnut and white ВИШНЯ, ОРЕХ, БЕЛЫЙ Ceresier, Noyer et blanc Cerezo, Nogal y blanco チェリー ウォールナット ホワイト



REVERSIBLE DOOR
 Реверзибельная дверь
PORTE RÉVERSIBLE
PUERTA REVERSIBLE
 リバーシブル扉

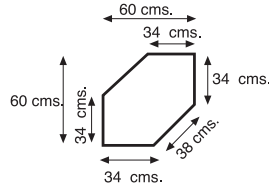

ARTICLE АРТИКУЛ ARTICLE ARTICULO 品番	MODEL МОДЕЛ MODELE MODELO 品番	POINTS ПУНКТОВ POINTS PUNTOS ポイント	CURRENCY ЦЕНА MONNAIE MONEDA 通貨	cm.			kg.	m ³	FINISHED CHERRY COLLECTION ЦВЕТ КОЛЛЕКЦИЯ ВИШНЯ FINITION COLLECTION CERISIER ACABADO COLECCIÓN CERZO 色(仕上げ) チェリー コレクション
CORNER WARDROBE МОДУЛЬ ШКАФ УГЛОВОЙ MODULE D'ANGLE MÓDULO RINCÓN コーナー・キャビネット	436.606.P	31,70		↔ 60	↗ 60	↕ 197	63 Kg.	0,80 m ³	Cherry, Walnut and white ВИШНЯ, ОРЕХ, БЕЛЫЙ Ceresier, Noyer et blanc Cerezo, Nogal y blanco チェリー ウォールナット ホワイト





DAY ROOMS ГОСТИНАЯ SALONS SALONES リビングルーム

115



DISPLAY CABINETS
ВИТРИНА
VITRINES
VITRINAS
キャビネット

116-155



TV TABLES
ТУМБА ТВ
MODULES TV
MÓDULOS TV
ジャイアント・テレビ台

156-171



COFFEE TABLES
ЖУРНАЛЬНЫЙ СТОЛИК
TABLES BASSE
MESAS CENTRO
センター・テーブル

172-195



TABLE, CHAIR AND SIDBOARD
СТОЛ, СТУЛ И ПРИЛАВОК
TABLE, CHAISE ET BUFFET
MESA, SILLA Y APARADOR
テーブル 椅子 サイド・ボード

196-207



DISPLAY CABINETS

ВИТРИНА

VITRINES

VITRINAS

キャビネット



p. 118



p. 119



p. 120



p. 121



p. 123



p. 124



p. 125



p. 127



p. 128



p. 129



p. 130



p. 131



p. 132



p. 133



p. 134



p. 135



p. 137



p. 138



p. 139



p. 140



p. 142



p. 143



p. 144



p. 145



p. 146

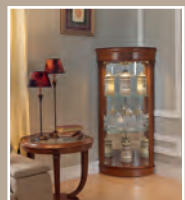

p. 147

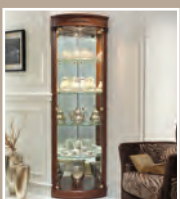

p. 150



p. 151



p. 152



p. 153



p. 154



p. 155



ARTICLE
АРТИКУЛ
ARTICLE
ARTICULO
品番

MODEL
МОДЕЛ
MODELE
MODELO
品番

POINTS
ПУНКТОВ
POINTS
PUNTOS
ポイント

CURRENCY
ЦЕНА
MONNAIE
MONEDA
通貨

cm.
↔ ↗ ↑

kg.

m³

FINISHED CHERRY COLLECTION
ЦВЕТ КОЛЛЕКЦИЯ ВИШНЯ
FINITION COLLECTION CERISIER
ACABADO COLECCION CEREZO
色(仕上げ) チェリー コレクション



DISPLAY CABINET
ВИТРИНА
VITRINE
VITRINA
キャビネット

871.001.P

50,00

150 45 101

87 Kg.

0,70 m³

Walnut and cherry
ОРЕХ, ВИШНЯ
Noyer et cerisier
Nogal y cerezo
ウォールナット チェリー



SIDEBOARD
ПРИЛАВОК
BUFFET
APARADOR
サイド・ボード

831.000.P

51,50

150 45 101

75 Kg.

0,69 m³



ARTICLE
А Р Т И К У Л
ARTICLE
ARTICULO
品番

MODEL
М О Д Е Л Ъ
MODELE
MODELO
品番

POINTS
П У Н К Т О В
POINTS
PUNTOS
ポイント

CURRENCY
Ц Е Н А
MONNAIE
MONEDA
通貨

cm.
↔ ↗

↕

kg.

m³

FINISHED CHERRY COLLECTION
Ц В Е Т К О Л Л Е К Ц И Я В И Ш Н Я
FINITION COLLECTION CERISIER
ACABADO COLECCIÓN CEREZO
色(仕上げ) チェリー コレクション



DISPLAY CABINET
ВИТРИНА
VITRINE
VITRINA
キャビネット

805.001.P

35,70

102

46

141

82 Kg.

0,71 m³

Walnut and cherry
ОРЕХ, ВИШНЯ

Noyer et cerisier
Nogal y cerezo
ウォールナット チェリー



MODULE
МОДУЛЬ
MODULE
MÓDULO
モジュール

835.000.P

25,50

102



46

61

38 Kg.

0,31 m³

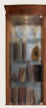

ARTICLE АРТИКУЛ ARTICLE ARTICULO 品番	MODEL МОДЕЛ MODELE MODELO 品番	POINTS ПУНКТОВ POINTS PUNTOS ポイント	CURRENCY ЦЕНА MONNAIE MONEDA 通貨	cm.			kg.	m ³	FINISHED CHERRY COLLECTION ЦВЕТ КОЛЛЕКЦИЯ ВИШНЯ FINITION COLLECTION CERISIER ACABADO COLECCION CEREZO 色(仕上げ) チェリー コレクション
				↔	↗	↕	⚖	📦	
 DISPLAY CABINET ВИТРИНА VITRINE VITRINA ロー・ボード	807.001.P	28,60		62	44	141	53 Kg.	0,42 m3	Walnut and cherry ОРЕХ, ВИШНЯ Noyer et cerisier Nogal y cerezo ウォールナット チェリー
 BEDSIDE TABLE MODULE МОДУЛЬ СТОЛИК MODULE TABLE DE NUIT MÓDULO MESITA ロー・ボード	837.000.P	19,20		62	44	61	25 Kg.	0,18 m3	



ARTICLE
Артикул
ARTICLE
ARTICULO
品番

MODEL
МОДЕЛ
MODELE
MODELO
品番

POINTS
ПУНКТОВ
POINTS
PUNTOS
ポイント

CURRENCY
ЦЕНА
MONNAIE
MONEDA
通貨

cm.
↔ ↗ ↑

kg.
⚖

m³
📦

FINISHED CHERRY COLLECTION
ЦВЕТ КОЛЛЕКЦИЯ ВИШНЯ
FINITION COLLECTION CERISIER
ACABADO COLECCION CEREZO
色(仕上げ) チェリー コレクション



DISPLAY CABINET
ВИТРИНА
VITRINE
VITRINA
キャビネット

803.001.P

32,90

66

36

141

44 Kg.

0,35 m³

Walnut and cherry
ОРЕХ, ВИШНЯ
📷 **Noyer et cerisier**
Nogal y cerezo
ウォールナット チェリー



MODULE
МОДУЛЬ
MODULE
MÓDULO
モジュール

833.000.P

23,50

66

36



61

18 Kg.

0,15 m³





ARTICLE АРТИКУЛ ARTICLE ARTICULO 品番	MODEL МОДЕЛЪ MODELE MODELO 品番	POINTS ПУНКТОВ POINTS PUNTOS ポイント	CURRENCY ЦЕНА MONNAIE MONEDA 通貨	cm.			kg.	m ³	FINISHED CHERRY COLLECTION ЦВЕТ КОЛЛЕКЦИЯ ВИШНЯ FINITION COLLECTION CERISIER ACABADO COLECCIÓN CEREZO 色(仕上げ) チェリー コレクション
				↔	↗	↕			
 DISPLAY CABINET ВИТРИНА VITRINE VITRINA キャビネット	804.001.P	50,20		117	38	141	77 Kg.	0,64 m3	Walnut and cherry ОРЕХ, ВИШНЯ Noyer et cerisier Nogal y cerezo ウォールナット チェリー
 MODULE МОДУЛЪ MODULE MÓDULO モジュール	834.000.P	36,90		117	38	61	38 Kg.	0,28 m3	



ARTICLE
АРТИКУЛ
ARTICLE
ARTICULO
品番

MODEL
МОДЕЛ
MODELE
MODELO
品番

POINTS
ПУНКТОВ
POINTS
PUNTOS
ポイント

CURRENCY
ЦЕНА
MONNAIE
MONEDA
通貨

cm.
↔ ↗
↑ ↓



FINISHED CHERRY COLLECTION
ЦВЕТ КОЛЛЕКЦИЯ ВИШНЯ
FINITION COLLECTION CERISIER
ACABADO COLECCION CEREZO
色(仕上げ) チェリー コレクション



DISPLAY CABINET
ВИТРИНА
VITRINE
VITRINA
キャビネット

809.001.P

28,20

47

47

133

43 Kg.

0,30 m3



MODULE
МОДУЛЬ
MODULE
MODULO
モジュール

839.000.P

18,20

45

45





72

20 Kg.

0,16 m3

Walnut and cherry
ОРЕХ, ВИШНЯ
Noyer et cerisier
Nogal y cerezo
ウォールナット チェリー



ARTICLE АРТИКУЛ ARTICLE ARTICULO 品番	MODEL МОДЕЛЬ MODELE MODELO 品番	POINTS ПУНКТОВ POINTS PUNTOS ポイント	CURRENCY ЦЕНА MONNAIE MONEDA 通貨	←→	↗ cm.	↕	kg. 	m ³ 	FINISHED CHERRY COLLECTION ЦВЕТ КОЛЛЕКЦИЯ ВИШНЯ FINITION COLLECTION CERISIER ACABADO COLECCION CEREZO 色(仕上げ) チェリー コレクション
 DISPLAY CABINET ВИТРИНА VITRINE VITRINA ロー・ボード	808.001.P	25,80		36	36	141	32 Kg.	0,24 m3	 Walnut and cherry ОРЕХ, ВИШНЯ Noyer et cerisier Nogal y cerezo ウォールナット チェリー
 CORNER CABINET УГЛОВОЙ МОДУЛЬ MODULE MÓDULO RINCÓN コーナー・キャビネット	838.000.P	17,20		36	36	61	11 Kg.	0,14 m3	





ARTICLE
АРТИКУЛ
ARTICLE
ARTICULO
品番

MODEL
МОДЕЛЪ
MODELE
MODELO
品番

POINTS
ПУНКТОВ
POINTS
PUNTOS
ポイント

CURRENCY
ЦЕНА
MONNAIE
MONEDA
通貨

cm.
↔ ↗ ↑

kg.

m³

FINISHED CHERRY COLLECTION
ЦВЕТ КОЛЛЕКЦИЯ ВИШНЯ
FINITION COLLECTION CERISIER
ACABADO COLECCIÓN CEREZO
色(仕上げ) チェリー コレクション



DISPLAY CABINET
ВИТРИНА
VITRINE
VITRINA
キャビネット

871.001.P

50,00

150 45 101

87 Kg.

0,70 m³

Walnut and cherry
OPEX, ВИШНЯ

 **Noyer et cerisier**
Nogal y cerezo
ウォールナット チェリー



SIDEBOARD
ПРИЛAVOK
BUFFET
APARADOR
サイド・ボード

881.000.P

52,90

150 45 101

66 Kg.

0,69 m³



ARTICLE
АРТИКУЛ
ARTICLE
ARTICULO
品番

MODEL
МОДЕЛ
MODELE
MODELO
品番

POINTS
ПУНКТОВ
POINTS
PUNTOS
ポイント

CURRENCY
ЦЕНА
MONNAIE
MONEDA
通貨

cm.
↔ ↗

↕

kg.

m³

FINISHED CHERRY COLLECTION
ЦВЕТ КОЛЛЕКЦИЯ ВИШНЯ
FINITION COLLECTION CERISIER
ACABADO COLECCIÓN CEREZO
色(仕上げ) チェリー コレクション



DISPLAY CABINET
ВИТРИНА
VITRINE
VITRINA
キャビネット

805.001.P

35,70

102

46

141

82 Kg.

0,71 m3

Walnut and cherry
ОРЕХ, ВИШНЯ
Noyer et cerisier
Nogal y cerezo
ウォールナット チェリー



MODULE
МОДУЛЬ
MODULE
MÓDULO
モジュール

885.000.P

26,20

102



46

61



32 Kg.

0,31 m3





ARTICLE АРТИКУЛ ARTICULO 品番	MODEL МОДЕЛЪ MODELO 品番	POINTS ПУНКТОВ POINTS PUNTOS ポイント	CURRENCY ЦЕНА MONNAIE MONEDA 通貨	cm.			kg.	m ³	FINISHED CHERRY COLLECTION ЦВЕТ КОЛЛЕКЦИЯ ВИШНЯ FINITION COLLECTION CERISIER ACABADO COLECCION CEREZO 色(仕上げ) チェリー コレクション
				↔	↗	↕			
 DISPLAY CABINET ВИТРИНА VITRINE VITRINA キャビネット	807.001.P	28,60		62	44	141	53 Kg.	0,42 m3	Walnut and cherry OPEX, ВИШНЯ Noyer et cerisier Nogal y cerezo ウォールナット チェリー
 BEDSIDE TABLE MODULE МОДУЛЬ СТОЛИК MODULE TABLE DE NUIT MÓDULO MESITA ロー・ボード	887.000.P	19,70		62	44	61	22 Kg.	0,18 m3	





ARTICLE АРТИКУЛ ARTICLE ARTICULO 品番	MODEL МОДЕЛ MODELE MODELO 品番	POINTS ПУНКТОВ POINTS PUNTOS ポイント	CURRENCY ЦЕНА MONNAIE MONEDA 通貨	cm.			kg.	m ³	FINISHED CHERRY COLLECTION ЦВЕТ КОЛЛЕКЦИЯ ВИШНЯ FINITION COLLECTION CERISIER ACABADO COLECCIÓN CEREZO 色(仕上げ) チェリー コレクション
				↔	↗	↕			
 DISPLAY CABINET ВИТРИНА VITRINE VITRINA キャビネット	803.001.P	32,90		66	36	141	44 Kg.	0,35 m ³	Walnut and cherry ОРЕХ, ВИШНЯ Noyer et cerisier Nogal y cerezo ウォールナット チェリー
 MODULE МОДУЛЬ MODULE MÓDULO モジュール	883.000.P	24,20		66	36	61	19 Kg.	0,15 m ³	





ARTICLE АРИКУЛ ARTICLE ARTICULO 品番	MODEL МОДЕЛ MODELE MODELO 品番	POINTS ПУНКТОВ POINTS PUNTOS ポイント	CURRENCY ЦЕНА MONNAIE MONEDA 通貨	cm.			kg.	m ³	FINISHED CHERRY COLLECTION ЦВЕТ КОЛЛЕКЦИЯ ВИШНЯ FINITION COLLECTION CERISIER ACABADO COLECCIÓN CEREZO 色(仕上げ) チェリー コレクション
				↔	↗	↕	⚖	📦	
 DISPLAY CABINET ВИТРИНА VITRINE VITRINA キャビネット	804.001.P	50,20		117	38	141	77 Kg.	0,64 m3	Walnut and cherry ОРЕХ, ВИШНЯ Noyer et cerisier Nogal y cerezo ウォールナット チェリー
 MODULE МОДУЛЬ MODULE MÓDULO モジュール	884.000.P	38,00		117	38	61	29 Kg.	0,28 m3	



ARTICLE А Р Т И К У Л ARTICLE ARTICULO 品番	MODEL МОДЕЛЪ MODELE MODELO 品番	POINTS ПУНКТОВ POINTS PUNTOS ポイント	CURRENCY ЦЕНА MONNAIE MONEDA 通貨	cm.			kg.	m ³	FINISHED CHERRY COLLECTION ЦВЕТ КОЛЛЕКЦИЯ ВИШНЯ FINITION COLLECTION CERISIER ACABADO COLECCIÓN CEREZO 色(仕上げ) チェリー コレクション
				↔	↗	↕	⚖	📦	
 DISPLAY CABINET ВИТРИНА VITRINE VITRINA キャビネット	808.001.P	25,80		36	36	141	32 Kg.	0,24 m3	
 MODULE МОДУЛЪ MODULE MÓDULO モジュール	888.000.P	17,70		36	36	61	10 Kg.	0,14 m3	 Walnut and cherry OPEX, ВИШНЯ Noyer et cerisier Nogal y cerezo ウォールナット チェリー



ARTICLE АРТИКУЛ ARTICLE ARTICULO 品番	MODEL МОДЕЛ MODELE MODELO 品番	POINTS ПУНКТОВ POINTS PUNTOS ポイント	CURRENCY ЦЕНА MONNAIE MONEDA 通貨	cm.			kg.	m ³	FINISHED CHERRY COLLECTION ЦВЕТ КОЛЛЕКЦИЯ ВИШНЯ FINITION COLLECTION CERISIER ACABADO COLECCIÓN CEREZO 色(仕上げ) チェリー コレクション
 DISPLAY CABINET ВИТРИНА VITRINE VITRINA キャビネット	809.001.P	28,20		47	47	133	43 Kg.	0,30 m3	Walnut and cherry ОРЕХ, ВИШНЯ Noyer et cerisier Nogal y cerezo ウォールナット チェリー
 MODULE МОДУЛЬ MODULE MÓDULO モジュール	889.000.P	18,70		45	45	72	17 Kg.	0,16 m3	



ARTICLE
АРТИКУЛ
ARTICULO
品番

MODEL
МОДЕЛЪ
MODELE
品番

POINTS
ПУНКТОВ
POINTS
PUNTOS
ポイント

CURRENCY
ЦЕНА
MONNAIE
MONEDA
通貨

←→ ↗

cm.

↕

kg.

m³

FINISHED CHERRY COLLECTION
ЦВЕТ КОЛЛЕКЦИЯ ВИШНЯ
FINITION COLLECTION CERISIER
ACABADO COLECCIÓN CEREZO
色(仕上げ) チェリー コレクション



DISPLAY CABINET
ВИТРИНА
VITRINE
VITRINA
キャビネット

805.001.P

35,70

102

46

141

82 Kg.

0,71 m³



PLATFORM
ПЛАТФОРМА
ESTRADE
TARIMA
台

865.000.P

11,80

102

46



37

10 Kg.

0,17 m³



Walnut and cherry
ОРЕХ, ВИШНЯ
Noyer et cerisier
Nogal y cerezo
ウォールナット チェリー



ARTICLE АРТИКУЛ ARTICLE ARTICULO 品番	MODEL МОДЕЛЪ MODELE MODELO 品番	POINTS ПУНКТОВ POINTS PUNTOS ポイント	CURRENCY ЦЕНА MONNAIE MONEDA 通貨	cm.			kg.	m ³	FINISHED CHERRY COLLECTION ЦВЕТ КОЛЛЕКЦИЯ ВИШНЯ FINITION COLLECTION CERISIER ACABADO COLECCIÓN CEREZO 色(仕上げ) チェリー コレクション
				↔	↗	↕	⚖	📦	
 DISPLAY CABINET ВИТРИНА VITRINE VITRINA キャビネット	807.001.P	28,60		62	44	141	53 Kg.	0,42 m ³	Walnut and cherry ОРЕХ, ВИШНЯ Noyer et cerisier Nogal y cerezo ウォールナット チェリー
 PLATFORM ПЛАТФОРМА ESTRADE TARIMA 台	867.000.P	11,50		62	44	37	7 Kg.	0,10 m ³	





ARTICLE АРТИКУЛ ARTICLE ARTICULO 品番	MODEL МОДЕЛ MODELE MODELO 品番	POINTS ПУНКТОВ POINTS PUNTOS ポイント	CURRENCY ЦЕНА MONNAIE MONEDA 通貨	cm.			kg.	m ³	FINISHED CHERRY COLLECTION ЦВЕТ КОЛЛЕКЦИЯ ВИШНЯ FINITION COLLECTION CERISIER ACABADO COLECCIÓN CEREZO 色(仕上げ) チェリー コレクション
				↔	↗	↕	⚖	📦	
 DISPLAY CABINET ВИТРИНА VITRINE VITRINA キャビネット	803.001.P	32,90		66	36	141	44 Kg.	0,35 m ³	Walnut and cherry ОРЕХ, ВИШНЯ Noyer et cerisier Nogal y cerezo ウォールナット チェリー
 PLATFORM ПЛАТФОРМА ESTRADE TARIMA 台	863.000.P	11,80		66	36	37	6 Kg.	0,09 m ³	



ARTICLE
АРТИКУЛ
ARTICLE
ARTICULO
品番

MODEL
МОДЕЛЪ
MODELE
MODELO
品番

POINTS
ПУНКТОВ
POINTS
PUNTOS
ポイント

CURRENCY
ЦЕНА
MONNAIE
MONEDA
通貨

cm.
↔ ↗

↕

kg.

m³

FINISHED CHERRY COLLECTION
ЦВЕТ КОЛЛЕКЦИЯ ВИШНЯ
FINITION COLLECTION CERISIER
ACABADO COLECCIÓN CEREZO
色(仕上げ) チェリー コレクション



DISPLAY CABINET
ВИТРИНА
VITRINA
キャビネット

804.001.P

50,20

117

38

141

77 Kg.

0,64 m³

Walnut and cherry
OPEX, ВИШНЯ
Noyer et cerisier
Nogal y cerezo
ウォールナット チェリー



PLATFORM
ПЛАТФОРМА
ESTRADE
TARIMA
台

864.000.P

12,10

117

38

37

9 Kg.

0,16 m³



ARTICLE
АРТИКУЛ
ARTICLE
ARTICULO
品番

MODEL
МОДЕЛЪ
MODELE
MODELO
品番

POINTS
ПУНКТОВ
POINTS
PUNTO
POINTOS
ポイント

CURRENCY
ЦЕНА
MONNAIE
MONEDA
通貨



cm.



FINISHED CHERRY COLLECTION
ЦВЕТ КОЛЛЕКЦИЯ ВИШНЯ
FINITION COLLECTION CERISIER
ACABADO COLECCIÓN CEREZO
色(仕上げ) チェリー コレクション



DISPLAY CABINET
ВИТРИНА
VITRINE
VITRINA
キャビネット

808.001.P

25,80

36

36

141

32 Kg.

0,24 m3

Walnut and cherry
OPEX, ВИШНЯ
Noyer et cerisier
Nogal y cerezo
ウォールナット チェリー



PLATFORM
ПЛАТФОРМА
ESTRADE
TARIMA
台

868.000.P

11,20

36



36

37

4 Kg.



0,05 m3





ARTICLE АРТИКУЛ ARTICULO 品番	MODEL МОДЕЛ MODELE 品番	POINTS ПУНКТОВ POINTS PUNTOS ポイント	CURRENCY ЦЕНА MONNAIE MONEDA 通貨	cm.			kg.	m ³	FINISHED CHERRY COLLECTION ЦВЕТ КОЛЛЕКЦИЯ ВИШНЯ FINITION COLLECTION CERISIER ACABADO COLECCIÓN CEREZO 色(仕上げ) チェリー コレクション
 DISPLAY CABINET ВИТРИНА VITRINE VITRINA キャビネット	809.001.P	28,20		47	47	133	43 Kg.	0,30 m3	Walnut and cherry ОРЕХ, ВИШНЯ Noyer et cerisier Nogal y cerezo ウォールナット チェリー
 PLATFORM ПЛАТФОРМА ESTRADE TARIMA 台	869.000.P	11,50		45	45	37	5 Kg.	0,07 m3	





ARTICLE АРТИКУЛ ARTICLE ARTICULO 品番	MODEL МОДЕЛЪ MODELE MODELO 品番	POINTS ПУНКТОВ POINTS PUNTOS ポイント	CURRENCY ЦЕНА MONNAIE MONEDA 通貨	cm.			kg.	m ³	FINISHED CHERRY COLLECTION ЦВЕТ КОЛЛЕКЦИЯ ВИШНЯ FINITION COLLECTION CERISIER ACABADO COLECCIÓN CEREZO 色(仕上げ) チェリー コレクション
				↔	↗	↕	⚖	📦	
 DISPLAY CABINET ВИТРИНА VITRINE VITRINA キャビネット	805.001.P	35,70		102	46	141	82 Kg.	0,71 m ³	Walnut and cherry ОРЕХ, ВИШНЯ Noyer et cerisier Nogal y cerezo ウォールナット チェリー
 PLATFORM ЦОКОЛЬ ESTRADE ZÓCALO 台座	845.000.P	7,80		102	46	11	9 Kg.	0,06 m ³	



ARTICLE АРТИКУЛ ARTICLE ARTICULO 品番	MODEL МОДЕЛЪ MODELE MODELO 品番	POINTS ПУНКТОВ POINTS PUNTOS ポイント	CURRENCY ЦЕНА MONNAIE MONEDA 通貨	cm.			kg.	m ³	FINISHED CHERRY COLLECTION ЦВЕТ КОЛЛЕКЦИЯ ВИШНЯ FINITION COLLECTION CERISIER ACABADO COLECCIÓN CEREZO 色(仕上げ) チェリー コレクション
				↔	↗	↕			
 DISPLAY CABINET ВИТРИНА VITRINA キャビネット	807.001.P	28,60		62	44	141	53 Kg.	0,42 m3	Walnut and cherry OPEX, ВИШНЯ Noyer et cerisier Nogal y cerezo ウォールナット チェリー
 PLATFORM ЦОКОЛЬ ESTRADE ZOCALO 台座	847.000.P	6,50		62	44	11	6 Kg.	0,04 m3	



ARTICLE
АРТИКУЛ
ARTICLE
ARTÍCULO
品番

MODEL
МОДЕЛЪ
MODELE
MODELO
品番

POINTS
ПУНКТОВ
POINTS
PUNTOS
ポイント

CURRENCY
ЦЕНА
MONNAIE
MONEDA
通貨

←→ ↗ ↕

cm.



kg.



m³

FINISHED CHERRY COLLECTION
ЦВЕТ КОЛЛЕКЦИЯ ВИШНЯ
FINITION COLLECTION CERISIER
ACABADO COLECCIÓN CEREZO
色(仕上げ) チェリー コレクション



DISPLAY CABINET
ВИТРИНА
VITRINE
VITRINA
キャビネット

804.001.P

50,20

117

38

141

77 Kg.

0,64 m³

Walnut and cherry
ОРЕХ, ВИШНЯ
Noyer et cerisier
Nogal y cerezo
ウォールナット チェリー



PLATFORM
ЦОКОЛЬ
ESTRADA
ZÓCALO
台座

844.000.P

8,60

117



38

11

8 Kg.

0,05 m³



ARTICLE АРТИКУЛ ARTICLE ARTICULO 品番	MODEL МОДЕЛЪ MODELE MODELO 品番	POINTS ПУНКТОВ POINTS PUNTOS ポイント	CURRENCY ЦЕНА MONNAIE MONEDA 通貨	cm.			kg.	m ³	FINISHED CHERRY COLLECTION ЦВЕТ КОЛЛЕКЦИЯ ВИШНЯ FINITION COLLECTION CERISIER ACABADO COLECCIÓN CEREZO 色(仕上げ) チェリー コレクション
				↔	↗	↕	⚖	📦	
 DISPLAY CABINET ВИТРИНА VITRINE VITRINA キャビネット	803.001.P	32,90		66	36	141	44 Kg.	0,35 m3	Walnut and cherry OPEX, ВИШНЯ Noyer et cerisier Nogal y cerezo ウォールナット チェリー
 PLATFORM ЦОКОЛЬ ESTRADE ZOCALO 台座	843.000.P	8,20		66	36	11	5 Kg.	0,03 m3	



ARTICLE
АРТИКУЛ
ARTICLE
ARTICULO
品番

MODEL
МОДЕЛЪ
MODELE
MODELO
品番

POINTS
ПУНКТОВ
POINTS
PUNTOS
ポイント

CURRENCY
ЦЕНА
MONNAIE
MONEDA
通貨

←→ cm.
↗ ↖

↕

kg.

m³

FINISHED CHERRY COLLECTION
ЦВЕТ КОЛЛЕКЦИЯ ВИШНЯ
FINITION COLLECTION CERISIER
ACABADO COLECCIÓN CEREZO
色(仕上げ) チェリー コレクション



DISPLAY CABINET
ВИТРИНА
VITRINE
VITRINA
キャビネット

808.001.P

25,80

36

36

141

32 Kg.

0,24 m3



PLATFORM
ЦОКОЛЬ
ESTRADE
ZÓCALO
台座

848.000.P

6,50

36

36



11

4 Kg.

0,04 m3

Walnut and cherry
ОРЕХ, ВИШНЯ
Noyer et cerisier
Nogal y cerezo
ウォールナット チェリー



ARTICLE АРТИКУЛ ARTICLE ARTICULO 品番	MODEL МОДЕЛ MODELE MODELO 品番	POINTS ПУНКТОВ POINTS PUNTOS ポイント	CURRENCY ЦЕНА MONNAIE MONEDA 通貨	cm.			kg.	m ³	FINISHED CHERRY COLLECTION ЦВЕТ КОЛЛЕКЦИЯ ВИШНЯ FINITION COLLECTION CERISIER ACABADO COLECCIÓN CEREZO 色(仕上げ) チェリー コレクション
				↔	↗	↕			
 DISPLAY CABINET ВИТРИНА VITRINE VITRINA キャビネット	809.001.P	28,20		47	47	133	43 Kg.	0,30 m3	Walnut and cherry OPEX, ВИШНЯ Noyer et cerisier Nogal y cerezo ウォールナット チェリー
 PLATFORM ЦОКОЛЬ ESTRADE ZÓCALO 台座	849.000.P	6,50		45	45	11	4 Kg.	0,05 m3	



Важно! Витрины и книжные модули всегда идут на подставке или на нижнем модуле

The displays cabinets needs a platform or a low cabinet.

Important: les vitrines iront toujours sur un socle ou un module bas.

IMPORTANTE: Las vitrinas irán siempre sobre un zócalo, tarima o sobre un módulo bajo.

重要 ディスプレ・キャビネット及び書棚は台座もしくはベース・ボードの上に設置



ARTICLE АРТИКУЛ ARTICLE ARTICULO 品番	MODEL МОДЕЛ MODELE MODELO 品番	POINTS ПУНКТОВ POINTS PUNTOS ポイント	cm.			kg.	m ³	FINISHED CHERRY COLLECTION ЦВЕТ КОЛЛЕКЦИЯ ВИШНЯ FINITION COLLECTION CERISIER ACABADO COLECCIÓN CEREZO 色(仕上げ) チェリー コレクション
			↔	↗	↕			
DISPLAY CABINET ВИТРИНА VITRINE VITRINA キャビネット	871.001.P	50,00	150	45	101	87 Kg.	0,70 m ³	 Walnut and cherry OPEX, ВИШНЯ Noyer et cerisier Nogal y cerezo ウォールナット チェリー
SIDEBOARD ПРИЛАВОК BUFFET APARADOR サイド・ボード	831.000.P	51,50	150	45	101	75 Kg.	0,69 m ³	



ARTICLE АРТИКУЛ ARTICLE ARTICULO 品番	MODEL МОДЕЛ MODELE MODELO 品番	POINTS ПУНКТОВ POINTS PUNTOS ポイント	cm.			kg.	m ³	FINISHED CHERRY COLLECTION ЦВЕТ КОЛЛЕКЦИЯ ВИШНЯ FINITION COLLECTION CERISIER ACABADO COLECCIÓN CEREZO 色(仕上げ) チェリー コレクション
			↔	↗	↕			
DISPLAY CABINET ВИТРИНА VITRINE VITRINA キャビネット	871.001.P	50,00	150	45	101	87 Kg.	0,70 m ³	 Walnut and cherry OPEX, ВИШНЯ Noyer et cerisier Nogal y cerezo ウォールナット チェリー
SIDEBOARD ПРИЛАВОК BUFFET APARADOR サイド・ボード	881.000.P	52,90	150	45	101	66 Kg.	0,69 m ³	



843.000.P



844.000.P



845.000.P



847.000.P



848.000.P

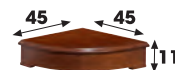

849.000.P

ARTICLE АРТИКУЛ ARTICLE ARTICULO 品番	MODEL МОДЕЛЪ MODELE MODELO 品番	POINTS ПУНКТОВ POINTS PUNTOS ポイント	CURRENCY ЦЕНА MONNAIE MONEDA 通貨	cm.			kg.	m ³	FINISHED CHERRY COLLECTION ЦВЕТ КОЛЛЕКЦИЯ ВИШНЯ FINITION COLLECTION CERISIER ACABADO COLECCION CEREZO 色(仕上げ) チェリー コレクション
				←→	↗	↑↓			
PLATFORM ЦОКОЛЬ EȘTRADE ZÓCALO 台座	843.000.P	8,20		66	36	11	5 Kg.	0,03 m3	
	844.000.P	8,60		117	38	11	8 Kg.	0,05 m3	
	845.000.P	7,80		102	46	11	10 Kg.	0,06 m3	
	847.000.P	6,50		62	44	11	6 Kg.	0,04 m3	
	848.000.P	6,50		36	36	11	4 Kg.	0,04 m3	
	849.000.P	6,50		45	45	11	4 Kg.	0,05 m3	
Walnut and cherry OPEX, ВИШНЯ Noyer et cerisier Nogal y cerezo ウォールナット チェリー									



863.000.P



864.000.P



865.000.P



867.000.P



868.000.P



869.000.P

ARTICLE АРТИКУЛ ARTICLE ARTICULO 品番	MODEL МОДЕЛЪ MODELE MODELO 品番	POINTS ПУНКТОВ POINTS PUNTOS ポイント	CURRENCY ЦЕНА MONNAIE MONEDA 通貨	cm.			kg.	m ³	FINISHED CHERRY COLLECTION ЦВЕТ КОЛЛЕКЦИЯ ВИШНЯ FINITION COLLECTION CERISIER ACABADO COLECCION CEREZO 色(仕上げ) チェリー コレクション
				←→	↗	↑↓			
PLATFORM ПЛАТФОРМА EȘTRADE TARIMA 台	863.000.P	11,80		66	36	37	6 Kg.	0,09 m3	
	864.000.P	12,10		117	38	37	9 Kg.	0,16 m3	
	865.000.P	11,80		102	46	37	10 Kg.	0,17 m3	
	867.000.P	11,50		62	44	37	7 Kg.	0,10 m3	
	868.000.P	11,20		36	36	37	4 Kg.	0,05 m3	
	869.000.P	11,50		45	45	37	5 Kg.	0,07 m3	
Walnut and cherry OPEX, ВИШНЯ Noyer et cerisier Nogal y cerezo ウォールナット チェリー									



883.000.P



884.000.P



885.000.P



887.000.P



888.000.P



889.000.P

ARTICLE АРТИКУЛ ARTICLE ARTICULO 品番	MODEL МОДЕЛЪ MODELE MODELO 品番	POINTS ПУНКТОВ POINTS PUNTOS ポイント	CURRENCY ЦЕНА MONNAIE MONEDA 通貨	cm.			kg.	m ³	FINISHED CHERRY COLLECTION ЦВЕТ КОЛЛЕКЦИЯ ВИШНЯ FINITION COLLECTION CERISIER ACABADO COLECCION CEREZO 色(仕上げ) チェリー コレクション
				←→	↗	↑↓			
MODULE МОДУЛЪ MODULE MÓDULO モジュール	883.000.P	24,20		66	36	61	19 Kg.	0,15 m3	
	884.000.P	38,00		117	38	61	29 Kg.	0,28 m3	
	885.000.P	26,20		102	46	61	32 Kg.	0,31 m3	
	887.000.P	19,70		62	44	61	22 Kg.	0,18 m3	
	888.000.P	17,70		36	36	61	10 Kg.	0,14 m3	
	889.000.P	18,70		45	45	72	17 Kg.	0,16 m3	
Walnut and cherry OPEX, ВИШНЯ Noyer et cerisier Nogal y cerezo ウォールナット チェリー									



833.000.P



834.000.P



835.000.P



837.000.P



838.000.P



839.000.P

ARTICLE АРТИКУЛ ARTICLE ARTICULO 品番	MODEL МОДЕЛЪ MODELE MODELO 品番	POINTS ПУНКТОВ POINTS PUNTOS ポイント	CURRENCY ЦЕНА MONNAIE MONEDA 通貨	cm.			kg.	m ³	FINISHED CHERRY COLLECTION ЦВЕТ КОЛЛЕКЦИЯ ВИШНЯ FINITION COLLECTION CERISIER ACABADO COLECCION CEREZO 色(仕上げ) チェリー コレクション
				←→	↗	↑↓			
MODULE МОДУЛЪ MODULE MÓDULO モジュール	833.000.P	23,50		66	36	61	18 Kg.	0,15 m3	
	834.000.P	36,90		117	38	61	38 Kg.	0,28 m3	
	835.000.P	25,50		102	46	61	38 Kg.	0,31 m3	
	837.000.P	19,20		62	44	61	25 Kg.	0,18 m3	
	838.000.P	17,20		36	36	61	11 Kg.	0,14 m3	
	839.000.P	18,20		45	45	72	20 Kg.	0,16 m3	
Walnut and cherry OPEX, ВИШНЯ Noyer et cerisier Nogal y cerezo ウォールナット チェリー									



ARTICLE Артикул ARTICLE ARTICULO 品番	MODEL МОДЕЛ MODELE MODELO 品番	POINTS ПУНКТОВ POINTS PUNTOS ポイント	CURRENCY ЦЕНА MONNAIE MONEDA 通貨	cm.			kg.	m ³	FINISHED CHERRY COLLECTION ЦВЕТ КОЛЛЕКЦИЯ ВИШНЯ FINITION COLLECTION CERISIER ACABADO COLECCIÓN CEREZO 色(仕上げ) チェリー コレクション
CORNER DISPLAY CABINET ВИТРИНА ANGLE VITRINE VITRINA RINCÓN コーナー・キャビネット	668.001.P	37,00		←→ 47	↗ 47	↕ 200	65 Kg.	0,51 m ³	Walnut and cherry ОРЕХ, ВИШНЯ Noyer et cerisier Nogal y cerezo ウォールナット チェリー



ARTICLE
Артикул
ARTICLE
ARTICULO
品番

MODEL
МОДЕЛЪВ
MODELE
MODELO
品番

POINTS
ПУНКТОВ
POINTS
PUNTOS
POINT
ポイント

CURRENCY
ЦЕНА
MONNAIE
MONEDA
通貨

cm.
↔ ↗ ↑

kg.

m³

FINISHED CHERRY COLLECTION
ЦВЕТ КОЛЛЕКЦИЯ ВИШНЯ
FINITON COLLECTION CERISIER
ACABADO COLECCIÓN CEREZO
色(仕上げ) チェリー コレクション

HIGH DISPLAY CABINET
ВИТРИНА
VITRINE HAUTE
VITRINA ALTA
ハイ・リビング・ボード

665.001.P

55,70

101

41

200

92 Kg.

0,91 m³



Walnut and cherry
OPEX, ВИШНЯ
Noyer et cerisier
Nogal y cerezo
ウォールナット チェリー



ARTICLE АРТИКУЛ ARTICLE ARTICULO 品番	MODEL МОДЕЛЪ MODELO MODELO 品番	POINTS ПУНКТОВ POINTS PUNTOS ポイント	CURRENCY ЦЕНА MONNAIE MONEDA 通貨	cm.			kg.	m ³	FINISHED CHERRY COLLECTION ЦВЕТ КОЛЛЕКЦИЯ ВИШНЯ FINITION COLLECTION CERISIER ACABADO COLECCIÓN CEREZO 色(仕上げ) チェリー コレクション
HIGH DISPLAY CABINET ВИТРИНА VITRINE HAUTE VITRINA ALTA ハイ・リビング・ボード	667.001.P	43,80		←→	↗	↕			Walnut and cherry ОРЕХ, ВИШНЯ Noyer et cerisier Nogal y cerezo ウォールナット チェリー
				76	40	200	86 Kg.	0,70 m ³	



ARTICLE
Артикул
ARTICLE
ARTICULO
品番

MODEL
МОДЕЛ
MODELO
MODELO
品番

POINTS
ПУНКТОВ
POINTS
PUNTOS
POINT
ポイント

CURRENCY
ЦЕНА
MONNAIE
MONEDA
通貨



FINISHED CHERRY COLLECTION
ЦВЕТ КОЛЛЕКЦИЯ ВИШНЯ
FINITION COLLECTION CERISIER
ACABADO COLECCIÓN CERISEO
色(仕上げ) チェリー コレクション

HIGH DISPLAY CABINET
ВИТРИНА
VITRINE HAUTE
VITRINA ALTA
ハイ・リビング・ボード

667.001.P

43,80

76

40

200

86 Kg.

0,70 m³



White
БЕЛЫЙ
Blanc
Blanco
ホワイト



ARTICLE
АРТИКУЛ
ARTICLE
ARTICULO
品番

DISPLAY CABINET
ВИТРИНА
VITRINE
VITRINA
ロー・ボード

MODEL
МОДЕЛЪВ
MODELE
MODELO
品番

170.000.P

POINTS
ПУНКТОВ
POINTS
PUNTOS
ポイント

31,50

CURRENCY
ЦЕНА
MONNAIE
MONEDA
通貨



120 36 109

cm.



59 Kg.



0,48 m3

FINISHED CHERRY COLLECTION
ЦВЕТ КОЛЛЕКЦИЯ ВИШНЯ
FINITION COLLECTION CERISIER
ACABADO COLECCION CEREZO
色(仕上げ) チェリー コレクション

Cherry, Walnut and mahogany
ВИШНЯ, ОРЕХ, МАХАГОН
Cerisier, Noyer et acajou.
Cerezo, Nogal y caoba
チェリー ウォールナット マホガニー



ARTICLE Артикул ARTICLE ARTICULO 品番	MODEL МОДЕЛ MODELO MODELO 品番	POINTS Пунктов POINTS PUNTOS ポイント	CURRENCY Цена MONNAIE MONEDA 通貨	cm.			kg.	m ³	FINISHED CHERRY COLLECTION Цвет Коллекция Вишня FINITION COLLECTION CERISIER ACABADO COLECCION CEREZO 色(仕上げ) チェリー コレクション
DISPLAY CABINET ВИТРИНА VITRINE VITRINA ロー・ボード	180.000.P	31,50		↔ 120	↗ 36	↕ 109	59 Kg.	0,48 m ³	 White Белый Blanc Blanco ホワイト



TV TABLES
ТУМБА ТВ
MODULES TV
MÓDULOS TV
ジャイアント・テレビ台



p. 158



p. 159



p. 161



p. 162



p. 163



p. 164



p. 165



p. 166



p. 167



p. 168



p. 169



p. 170





p. 171



ARTICLE АРТИКУЛ ARTICLE ARTICULO 品番	MODEL МОДЕЛЪ MODELE MODELO 品番	POINTS ПУНКТОВ POINTS PUNTOS ポイント	CURRENCY ЦЕНА MONNAIE MONEDA 通貨	cm.			kg.	m ³	FINISHED CHERRY COLLECTION ЦВЕТ КОЛЛЕКЦИЯ ВИШНЯ FINITION COLLECTION CERISIER ACABADO COLECCION CEREZO 色(仕上げ) チェリー コレクション
TV TABLE ТУМБА ТВ MODULE TV MÓDULO TV ジャイアント・テレビ台	861.000.P	32,30		↔	↗	↕	kg.	m ³	Walnut and cherry ОРЕХ, ВИШНЯ Noyer et cerisier Nogal y cerezo ウォールナット チェリー
				150	45	61	39 Kg.	0,42 m ³	



ARTICLE АРТИКУЛ ARTÍCULO ARTÍCULO 品番 品番	MODEL МОДЕЛ MODELO MODELO 品番 品番	POINTS ПУНКТОВ POINTS PUNTOS ПУНТОС ПОИНТ ПОИНТ	CURRENCY ЦЕНА MONNAIE MONEDA 通貨 通貨	cm. ← → ↗ ↕			 kg.	 m ³	FINISHED CHERRY COLLECTION ЦВЕТ КОЛЛЕКЦИЯ ВИШНЯ FINITION COLLECTION CERISIER ACABADO COLECCIÓN CEREZO 色(仕上げ) チェリー コレクション 色(仕上げ) チェリー コレクション
TV TABLE ТУМБА ТВ MODULE TV MÓDULO TV ジャイアント・テレビ台	882.000.P	36,40		117	38	61	28 Kg.	0,28 m3	Walnut and cherry ОРЕХ, ВИШНЯ Noyer et cerisier Nogal y cerezo ウォールナット チェリー





ARTICLE АРТИКУЛ ARTICLE ARTICULO 品番	MODEL МОДЕЛІВ MODELE MODELO 品番	POINTS ПУНКТОВ POINTS PUNTOS ポイント	CURRENCY ЦЕНА MONNAIE MONEDA 通貨	cm. ↔ ↗ ↕			kg. ⚖️	m ³ 📦	FINISHED CHERRY COLLECTION ЦВЕТ КОЛЛЕКЦІЯ ВИШНЯ FINITION COLLECTION CERISIER ACABADO COLECCIÓN CEREZO 色(仕上げ) チェリー コレクション
TV TABLE ТУМБА ТВ MODULE TV MÓDULO TV ジャイアント・テレビ台	862.000.P	35,50		117	38	61	32 Kg.	0,28 m3	Walnut and cherry ОРЕХ, ВИШНЯ 📷 Noyer et cerisier Nogal y cerezo ウォールナット チェリー



ARTICLE
АРТИКУЛ
ARTICLE
ARTICULO
品番

TV TABLE
ТУМБА ТВ
MODULE TV
MÓDULO TV
ジャイアント・テレビ台

MODEL
МОДЕЛЪ
MODELE
MODELO
品番

801.000.P

POINTS
ПУНКТОВ
POINTS
PUNTOS
ポイント

30,10

CURRENCY
ЦЕНА
MONNAIE
MONEDA
通貨



150



45



61



49 Kg.



0,42 m3

FINISHED CHERRY COLLECTION
ЦВЕТ КОЛЛЕКЦИЯ ВИШНЯ
FINITION COLLECTION CERISIER
ACABADO COLECCION CERZO
色(仕上げ) チェリー コレクション

Walnut and cherry
ОРЕХ, ВИШНЯ
Noyer et cerisier
Nogal y cerezo
ウォールナット チェリー



ARTICLE АРТИКУЛ ARTICLE ARTICULO 品番	MODEL МОДЕЛЪ MODELE MODELO 品番	POINTS ПУНКТОВ POINTS PUNTOS ポイント	CURRENCY ЦЕНА MONNAIE MONEDA 通貨	cm.			kg.	m ³	FINISHED CHERRY COLLECTION ЦВЕТ КОЛЛЕКЦИЯ ВИШНЯ FINITION COLLECTION CERISIER ACABADO COLECCION CEREZO 色(仕上げ) チェリー コレクション
TV TABLE ТУМБА ТВ MODULE TV MÓDULO TV ジャイアント・テレビ台	802.000.P	22,50		←→ 102	↗ 45	↕ 61	32 Kg.	0,30 m3	Walnut and cherry ОРЕХ, ВИШНЯ Noyer et cerisier Nogal y cerezo ウォールナット チェリー



ARTICLE
Артикул
ARTICLE
ARTICULO
品番

TV TABLE
ТУМБА ТВ
MODULE TV
MÓDULO TV
ジャイアント・テレビ台

MODEL
МОДЕЛ
MODELE
MODELO
品番

202.000.P

POINTS
ПУНКТОВ
POINTS
PUNTOS
ポイント

21,50

CURRENCY
ЦЕНА
MONNAIE
MONEDA
通貨



117 45 59



36 Kg.



0,32 m3

FINISHED CHERRY COLLECTION
ЦВЕТ КОЛЛЕКЦИЯ ВИШНЯ
FINITION COLLECTION CERISIER
ACABADO COLECCIÓN CEREZO
色(仕上げ) チェリー コレクション

White
БЕЛЫЙ
Blanc
Blanco
ホワイト



ARTICLE
АРТИКУЛ
ARTICLE
ARTICULO
品番

TV TABLE
ТУМБА ТВ
MODULE TV
MÓDULO TV
ジャイアント・テレビ台

MODEL
МОДЕЛЪ
MODELE
MODELO
品番

202.000.P

POINTS
ПУНКТОВ
POINTS
PUNTOS
ポイント

21,50

CURRENCY
ЦЕНА
MONNAIE
MONEDA
通貨



117 45 59



36 Kg.



0,32 m³

FINISHED CHERRY COLLECTION
ЦВЕТ КОЛЛЕКЦИЯ ВИШНЯ
FINITION COLLECTION CERISIER
ACABADO COLECCIÓN CEREZO
色(仕上げ) チェリー コレクション

Walnut and cherry
OPEX. ВИШНЯ
Noyer et cerisier
Nogal y cerezo
ウォールナット チェリー



ARTICLE
А Р Т И К У Л
ARTICLE
ARTICULO
品番
TV TABLE
ТУМБА ТВ
MODULE TV
MÓDULO TV
ジャイアント・テレビ台

MODEL
МОДЕЛЪ
MODELE
MODELO
品番

201.000.P

POINTS
ПУНКТОВ
POINTS
PUNTOS
ポイント

26,00

CURRENCY
ЦЕНА
MONNAIE
MONEDA
通貨

cm.
←→ ↗ ↕

150 45 59

kg.

49 Kg.

m³

0,40 m3

FINISHED CHERRY COLLECTION
ЦВЕТ КОЛЛЕКЦИЯ ВИШНЯ
FINITION COLLECTION CERISIER
ACABADO COLECCIÓN CEREZO
色(仕上げ)チェリーコレクション

Walnut and cherry
OPEX, ВИШНЯ
Noyer et cerisier
Nogal y cerezo
ウォールナット チェリー



ARTICLE
АРТИКУЛ
ARTICLE
ARTICULO
品番

TV TABLE MOD.
ТУМБА ТВ
MEUBLE TV MOD.
MESA TV MOD.
テレビ台

MODEL
МОДЕЛЪВ
MODELO
MODELO
品番

229.000.P

POINTS
ПУНКТОВ
POINTS
PUNTOS
品番

18,90

CURRENCY
ЦЕНА
MONNAIE
MONEDA
通貨



81



44



76

cm.



32 Kg.



0,28 m³

FINISHED CHERRY COLLECTION
ЦВЕТ КОЛЛЕКЦИЯ ВИШНЯ
FINITION COLLECTION CERISIER
ACABADO COLECCIÓN CEREZO
色(仕上げ) チェリー コレクション

Cherry, Walnut and mahogany
ВИШНЯ, ОРЕХ, МАХАГОН
Cerisier, Noyer et acajou.
Cerezo, Nogal y caoba
チェリー ウォールナット マホガニー



ARTICLE
А Р Т И К У Л
ARTICLE
ARTICULO
品番

TV TABLE
ТУМБА ТВ
MODULE TV
MÓDULO TV
ジャイアント・テレビ台

MODEL
МОДЕЛЪ
MODELE
MODELO
品番

207.000.P

POINTS
ПУНКТОВ
POINTS
PUNTOS
品番
ポイント

21,50

CURRENCY
ЦЕНА
MONNAIE
MONEDA
通貨



100



40



68



37 Kg.







0,28 m3

FINISHED CHERRY COLLECTION
ЦВЕТ КОЛЛЕКЦИЯ ВИШНЯ
FINITION COLLECTION CERISIER
ACABADO COLECCIÓN CEREZO
色(仕上げ) チェリー コレクション

Cherry, Walnut and mahogany
ВИШНЯ, ОРЕХ, МАХАГОН
Cerisier, Noyer et acajou.
Cerezo, Nogal y caoba
チェリー ウォールナット マホガニー



ARTICLE АРТИКУЛ ARTICLE ARTICULO 品番	MODEL МОДЕЛЪ MODELE MODELO 品番	POINTS ПУНКТОВ POINTS PUNTOS 品番	CURRENCY ЦЕНА MONNAIE MONEDA 通貨	cm.   			 kg.	 m ³	FINISHED CHERRY COLLECTION ЦВЕТ КОЛЛЕКЦИЯ ВИШНЯ FINITION COLLECTION CERISIER ACABADO COLECCIÓN CEREZO 色(仕上げ) チェリー コレクション
TV TABLE ТУМБА ТВ MODULE TV MÓDULO TV ジャイアント・テレビ台	210.100.P	22,80		100	37	74	33 Kg.	0,26 m3	Cherry, Walnut and mahogany ВИШНЯ, ОРЕХ, МАХАГОН Cerise, Noyer et acajou. Cerezo, Nogal y caoba チェリー ウォールナット マホガニー



ARTICLE
АРТИКУЛ
ARTICLE
ARTICULO
品番

TV TABLE
ТУМБА ТВ
MODULE TV
MÓDULO TV
ジャイアント・テレビ台

MODEL
МОДЕЛЪ
MODELE
MODELO
品番

210.120.P

POINTS
ПУНКТОВ
POINTS
PUNTOS
ポイント

24,00

CURRENCY
ЦЕНА
MONNAIE
MONEDA
通貨

120

cm.

↔

37

↗

↕

74

kg.

38 Kg.

m³

0,29 m3

FINISHED CHERRY COLLECTION
ЦВЕТ КОЛЛЕКЦИЯ ВИШНЯ
FINITION COLLECTION CERISIER
ACABADO COLECCIÓN CEREZO
色(仕上げ) チェリー コレクション

Cherry, Walnut and mahogany
ВИШНЯ, ОРЕХ, МАХАГОН
Cerisier, Noyer et acajou.
Cerezo, Nogal y caoba
チェリー ウォールナット マホガニー

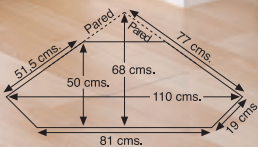

ARTICLE
АРТИКУЛ
ARTICLE
ARTICULO
品番

CORNER TV TABLE
УГЛОВОЙ СТОЛИК
MEUBLE TV ANGLE
MESA TV RINCON
コーナー・テーブル

MODEL
МОДЕЛ
MODELE
MODELO
品番

216.000.P

POINTS
ПУНКТОВ
POINTS
PUNTOS
ポイント

24,10

CURRENCY
ЦЕНА
MONNAIE
MONEDA
通貨

cm.
↔ ↗ ↑

110 50 81

kg.

40 Kg.

m³

0,45 m³

FINISHED CHERRY COLLECTION
ЦВЕТ КОЛЛЕКЦИЯ ВИШНЯ
FINITION COLLECTION CERISIER
ACABADO COLECCIÓN CEREZO
色(仕上げ) チェリー コレクション

Cherry, Walnut and mahogany
ВИШНЯ, ОРЕХ, МАХАГОН
Cerisier, Noyer et acajou.
Cerezo, Nogal y caoba
チェリー ウォールナット マホガニー



COFFEE TABLES
ЖУРНАЛЬНЫЙ СТОЛИК
TABLES BASSE
MESAS CENTRO
センター・テーブル



p. 174



p. 175



p. 176



p. 177



p. 178



p. 179



p. 180



p. 181



p. 182



p. 183



p. 184



p. 185



p. 186



p. 187



p. 188



p. 189



p. 190



p. 191



p. 192



p. 193



p. 195



ARTICLE
Артикул
ARTICLE
ARTICULO
品番

MODEL
МОДЕЛ
MODELE
MODELO
品番

POINTS
ПУНКТОВ
POINTS
PUNTOS
POINTS
ポイント

CURRENCY
ЦЕНА
MONNAIE
MONEDA
通貨



cm.



FINISHED CHERRY COLLECTION
ЦВЕТ КОЛЛЕКЦИЯ ВИШНЯ
FINITION COLLECTION CERISIER
ACABADO COLECCION CEREZO
色(仕上げ)チェリー コレクション

CORNER TABLE
ЖУРНАЛЬНЫЙ СТОЛИК
TABLE D'ANGLE
MESA RINCÓN
コーナー・テーブル

639.606.P

16,10

60

60

46

12 Kg.

0,16 m³

Cherry, Walnut and mahogany
ВИШНЯ, ОРЕХ, МАХОГОН
Cerisier, Noyer et acajou.
Cerezo, Nogal y caoba
チェリー ウォールナット マホガニー

SQUARE TABLE
ЖУРНАЛЬНЫЙ СТОЛИК КВАДРАТНЫЙ
TABLE CARRÉE
MESA CUADRADA
四角形テーブル

639.101.P

21,50

100

100

46

24 Kg.

0,47 m³



ARTICLE
АРТИКУЛ
ARTICLE
ARTICULO
品番

MODEL
МОДЕЛЪВ
MODELE
MODELO
品番

POINTS
ПУНКТОВ
POINTS
PUNTOS
ポイント

CURRENCY
ЦЕНА
MONNAIE
MONEDA
通貨



cm.

kg.

m³

FINISHED CHERRY COLLECTION
ЛЪВЕТ КОЛЛЕКЦИЯ ВИШНЯ
FINITION COLLECTION CERISIER
ACABADO COLECCIÓN CEREZO
色(仕上げ) チェリー コレクション

CORNER TABLE
ЖУРНАЛЬНЫЙ СТОЛИК
TABLE D'ANGLE
MESA RINCÓN
コーナー・テーブル

639.606.P

16,10

60

60

46

12 Kg.

0,16 m³

COFFEE TABLE
ЖУРНАЛЬНЫЙ СТОЛИК
TABLE BASSE
MESA CENTRO
センター・テーブル

639.100.P

18,90

100

50

46

22 Kg.

0,24 m³

639.112.P

20,50

112

60

46

29 Kg.

0,30 m³

Cherry, Walnut and mahogany
ВИШНЯ, ОРЕХ, МАХОГОН
Cerisier, Noyer et acajou.
Cerezo, Nogal y caoba
チェリー ウォールナット マホガニー



ARTICLE
АРИКУЛ
ARTICLE
ARTICULO
品番

MODEL
МОДЕЛ
MODELE
MODELO
品番

POINTS
ПУНКТОВ
POINTS
PUNTOS
POINT
ポイント

CURRENCY
ЦЕНА
MONNAIE
MONEDA
通貨

←→ cm.
↗
↕

kg.

m³

FINISHED CHERRY COLLECTION
ЦВЕТ КОЛЛЕКЦИЯ ВИШНЯ
FINITION COLLECTION CERISIER
ACABADO COLECCION CEREZO
色(仕上げ) チェリー コレクション

CORNER TABLE
ЖУРНАЛЬНЫЙ СТОЛИК
TABLE D'ANGLE
MESA RINCÓN
コーナー・テーブル

638.606.P

17,20

60

60

46

13 Kg.

0,17 m³

COFFEE TABLE
ЖУРНАЛЬНЫЙ СТОЛИК
TABLE BASSE
MESA CENTRO
センター・テーブル

638.112.P

21,90

112

60

46

23 Kg.

0,30 m³

Walnut, cherry and mahogany
OPEX, ВИШНЯ, МАХАГОН
Noyer, cerisier et acajou.
Nogal, cerezo y caoba
ウォールナット チェリー マホガニー







ARTICLE Артикул ARTICLE ARTICULO 品番	MODEL МОДЕЛЬ MODELE MODELO 品番	POINTS ПУНКТОВ POINTS PUNTOS ポイント	CURRENCY ЦЕНА MONNAIE MONEDA 通貨	cm.			kg.	m ³
				↔	↗	↕		
CORNER TABLE ЖУРНАЛЬНЫЙ СТОЛИК TABLE D'ANGLE MESA RINCON コーナー・テーブル	638.606.P	17,20		60	60	46	13 Kg.	0,17 m ³
SQUARE TABLE ЖУРНАЛЬНЫЙ СТОЛИК КВАДРАТНЫЙ TABLE CARRÉE MESA CUADRADA 四角形テーブル	638.101.P	22,70		100	100	46	28 Kg.	0,46 m ³

FINISHED CHERRY COLLECTION
ЦВЕТ КОЛЛЕКЦИЯ ВИШНЯ
FINITON COLLECTION CERISIER
ACABADO COLECCION CEREZO
色(仕上げ) チェリー コレクション

Walnut, cherry and mahogany
ОРЕХ, ВИШНЯ, МАХАГОН
Noyer, cerisier et acajou.
Nogal, cerezo y caoba
ウォールナット チェリー マホガニー







ARTICLE А Р Т И К У Л ARTICLE ARTICULO 品番	MODEL МОДЕЛ MODELE MODELO 品番	POINTS ПУНКТОВ POINTS PUNTOS ポイント	CURRENCY ЦЕНА MONNAIE MONEDA 通貨	cm.			 kg.	 m ³	FINISHED CHERRY COLLECTION ЦВЕТ КОЛЛЕКЦИЯ ВИШНЯ FINITION COLLECTION CERISIER ACABADO COLECCIÓN CEREZO 色(仕上げ) チェリー コレクション
									
CORNER TABLE ЖУРНАЛЬНЫЙ СТОЛИК TABLE D'ANGLE MESA RINCÓN コーナー・テーブル	641.606.P	16,90		60	60	46	12 Kg.	0,17 m3	Walnut, cherry and mahogany ОРЕХ, ВИШНЯ, МАХАГОН Noyer, cerisier et acajou. Nogal, cerezo y caoba ウォールナット チェリー マホガニー
COFFEE TABLE ЖУРНАЛЬНЫЙ СТОЛИК TABLE BASSE MESA CENTRO 楕円形テーブル	641.112.P	21,50		112	60	46	21 Kg.	0,30 m3	



ARTICLE АРТИКУЛ ARTICULO 品番	MODEL МОДЕЛ MODELO 品番	POINTS ПУНКТОВ POINTS PUNTOS ポイント	CURRENCY ЦЕНА MONNAIE MONEDA 通貨	cm.			kg.	m ³	FINISHED CHERRY COLLECTION ЦВЕТ КОЛЛЕКЦИЯ ВИШНЯ FINITION COLLECTION CERISIER ACABADO COLECCIÓN CEREZO 色(仕上げ) チェリー コレクション
				↔	↗	↕			
CORNER TABLE ЖУРНАЛЬНЫЙ СТОЛИК TABLE D'ANGLE MESA RINCÓN コーナー・テーブル	641.606.P	16,90		60	60	46	12 Kg.	0,17 m3	Walnut, cherry and mahogany ОРЕХ, ВИШНЯ, МАХАГОН Noyer, cerisier et acajou. Nogal, cerezo y caoba ウォールナット チェリー マホガニー
COFFEE TABLE ЖУРНАЛЬНЫЙ СТОЛИК TABLE BASSE MESA CENTRO 円形テーブル	641.909.P	22,10		90	90	46	23 Kg.	0,36 m3	



ARTICLE АРТИКУЛ ARTICLE ARTICULO 品番	MODEL МОДЕЛ MODELE MODELO 品番	POINTS ПУНКТОВ POINTS PUNTOS ポイント	CURRENCY ЦЕНА MONNAIE MONEDA 通貨	cm.			 kg.	 m ³	FINISHED CHERRY COLLECTION ЦВЕТ КОЛЛЕКЦИЯ ВИШНЯ FINITION COLLECTION CERISIER ACABADO COLECCIÓN CEREZO 色(仕上げ) チェリー コレクション
									
CORNER TABLE ЖУРНАЛЬНЫЙ СТОЛИК TABLE D'ANGLE MESA RINCÓN コーナー・テーブル	606.606.P	15,40		60	60	43	12 Kg.	0,17 m3	Walnut, cherry and mahogany OPEX, ВИШНЯ, МАХАГОН Noyer, cerisier et acajou. Nogal, cerezo y caoba ウォールナット チェリー マホガニー
COFFEE TABLE ЖУРНАЛЬНЫЙ СТОЛИК TABLE BASSE MESA CENTRO センター・テーブル	606.112.P	19,50		112	60	43	20 Kg.	0,30 m3	



ARTICLE АРТИКУЛ ARTICLE ARTICULO 品番	MODEL МОДЕЛ MODELE MODELO 品番	POINTS ПУНКТОВ POINTS PUNTOS ポイント	CURRENCY ЦЕНА MONNAIE MONEDA 通貨	cm.			kg.	m ³	FINISHED CHERRY COLLECTION ЦВЕТ КОЛЛЕКЦИЯ ВИШНЯ FINITION COLLECTION CERISIER ACABADO COLECCIÓN CEREZO 色(仕上げ) チェリー コレクション
				↔	↗	↕			
CORNER TABLE ЖУРНАЛЬНЫЙ СТОЛИК TABLE D'ANGLE MESA RINCÓN コーナー・テーブル	606.606.P	15,40		60	60	43	12 Kg.	0,17 m3	Walnut, cherry and mahogany ОРЕХ, ВИШНЯ, МАХАГОН Noyer, cerisier et acajou. Nogal, cerezo y caoba ウォールナット チェリー マホガニー
SQUARE TABLE ЖУРНАЛЬНЫЙ СТОЛИК КВАДРАТНЫЙ TABLE CARRÉE MESA CUADRADA 四角形テーブル	606.909.P	20,10		90	90	43	25 Kg.	0,36 m3	



ARTICLE Артикул ARTICLE ARTICULO 品番	MODEL МОДЕЛ MODELE MODELO 品番	POINTS ПУНКТОВ POINTS PUNTOS ポイント	CURRENCY ЦЕНА MONNAIE MONEDA 通貨	cm.			kg.	m ³	FINISHED CHERRY COLLECTION ЦВЕТ КОЛЛЕКЦИЯ ВИШНЯ FINITION COLLECTION CERISIER ACABADO COLECCION CEREZO 色(仕上げ) チェリー コレクション
				↔	↗	↕			
CORNER TABLE ЖУРНАЛЬНЫЙ СТОЛИК TABLE D'ANGLE MESA RINCÓN コーナー・テーブル	606.M60.P	15,40		60	60	43	10 Kg.	0,17 m ³	Walnut, cherry and mahogany ОРЕХ, ВИШНЯ, МАХАГОН Noyer, cerisier et acajou. Nogal, cerezo y caoba ウォールナット チェリー マホガニー
COFFEE TABLE ЖУРНАЛЬНЫЙ СТОЛИК TABLE BASSE MESA CENTRO センター・テーブル	606.M12.P	19,50		112	60	43	19 Kg.	0,30 m ³	









ARTICLE А Р Т И К У Л ARTICLE ARTICULO 品番	MODEL М О Д Е Л Ъ MODELE MODELO 品番	POINTS П У Н К Т О В POINTS PUNTOS ポイント	CURRENCY Ц Е Н А MONNAIE MONEDA 通貨	cm.			kg.	m ³	FINISHED CHERRY COLLECTION Ц В Е Т К О Л Л Е К Ц И Я В И Ш Н Я FINITION COLLECTION CERISIER ACABADO COLECCION CEREZO 色(仕上げ) チェリー コレクション
				↔	↗	↕	⚖	📦	
CORNER TABLE ЖУРНАЛЬНЫЙ СТОЛИК TABLE D'ANGLE MESA RINCON コーナー・テーブル	606.M60.P	15,40		60	60	43	10 Kg.	0,17 m3	Walnut, cherry and mahogany ОРЕХ, ВИШНЯ, МАХАГОН Noyer, cerisier et acajou. Nogal, cerezo y caoba ウォールナット チェリー マホガニー
SQUARE TABLE ЖУРНАЛЬНЫЙ СТОЛИК КВАДРАТНЫЙ TABLE CARRÉE MESA CUADRADA 四角形テーブル	606.M90.P	20,10		90	90	43	23 Kg.	0,36 m3	



ARTICLE А Р Т И К У Л ARTICLE ARTICULO 品番	MODEL М О Д Е Л Ъ MODELE MODELO 品番	POINTS П У Н К Т О В POINTS PUNTOS ポイント	CURRENCY Ц Е Н А MONNAIE MONEDA 通貨	cm.			kg.	m ³	FINISHED CHERRY COLLECTION Ц В Е Т К О Л Л Е К Ц И Я В И Ш Н Я FINITION COLLECTION CERISIER ACABADO COLECCIÓN CEREZO 色(仕上げ) チェリー コレクション
				↔	↗	↕			
CORNER TABLE ЖУРНАЛЬНЫЙ СТОЛИК TABLE D'ANGLE MESA RINCÓN コーナー・テーブル	626.606.P	16,70		60	60	46	13 Kg.	0,18 m ³	Walnut, cherry and mahogany ОРЕХ, ВИШНЯ, МАХАГОН Noyer, cerisier et acajou. Nogal, cerezo y caoba ウォールナット チェリー マホガニー
COFFEE TABLE ЖУРНАЛЬНЫЙ СТОЛИК TABLE BASSE MESA CENTRO センター・テーブル	626.112.P	21,20		112	60	46	21 Kg.	0,31 m ³	



ARTICLE А Р Т И К У Л ARTICLE ARTICULO 品番	MODEL М О Д Е Л Ъ MODELE MODELO 品番	POINTS П У Н К Т О В POINTS PUNTOS ポイント	CURRENCY Ц Е Н А MONNAIE MONEDA 通貨	cm.			 kg.	 m ³	FINISHED CHERRY COLLECTION Ц В Е Т К О Л Л Е К Ц И Я В И Ш Н Я FINITION COLLECTION CERISIER ACABADO COLECCION CEREZO 色(仕上げ) チェリー コレクション
									
CORNER TABLE Ж У Р Н А Л Ь Н Ы Й С Т О Л И К TABLE D'ANGLE MESA RINCÓN コーナー・テーブル	626.606.P	16,70		60	60	46	13 Kg.	0,18 m ³	Walnut, cherry and mahogany ОРЕХ, ВИШНЯ, МАХАГОН  Noyer, cerisier et acajou. Nogal, cerezo y caoba ウォールナット チェリー マホガニー
SQUARE TABLE Ж У Р Н А Л Ь Н Ы Й С Т О Л И К К В А Д Р А Т Н Ы Й TABLE CARRÉE MESA CUADRADA 四角形テーブル	626.909.P	21,80		90	90	46	27 Kg.	0,38 m ³	



ARTICLE
А Р Т И К У Л
ARTICLE
ARTICULO
品番

MODEL
М О Д Е Л Ъ
MODELE
MODELO
品番

POINTS
П У Н К Т О В
POINTS
PUNTOS
ポイント

CURRENCY
Ц Е Н А
MONNAIE
MONEDA
通貨

← → cm.
↗ ↖

↑ ↓

kg.

m³

FINISHED CHERRY COLLECTION
Ц В Е Т К О Л Л Е К Ц И Я В И Ш Н Я
FINITION COLLECTION CERISIER
ACABADO COLECCIÓN CEREZO
色(仕上げ) チェリー コレクション

CORNER TABLE
ЖУРНАЛЬНЫЙ СТОЛИК
TABLE D'ANGLE
MESA RINCÓN
コーナー・テーブル

623.606.P

15,50

60

60

46

16 Kg.

0,16 m3

COFFEE TABLE
ЖУРНАЛЬНЫЙ СТОЛИК
TABLE BASSE
MESA CENTRO
センター・テーブル

622.100.P

23,10

100

50

46

34 Kg.

0,24 m3

622.112.P

25,60

112

60

46

43 Kg.

0,30 m3

Cherry, Walnut and mahogany
ВИШНЯ, ОРЕХ, МАХАГОН
Cerisier, Noyer et acajou.
Cerezo, Nogal y caoba
チェリー ウォールナット マホガニー



ARTICLE А Р Т И К У Л ARTICLE ARTICULO 品番	MODEL М О Д Е Л Ъ MODELE MODELO 品番	POINTS П У Н К Т О В POINTS PUNTOS ポイント	CURRENCY Ц Е Н А MONNAIE MONEDA 通貨	cm.			kg.	m ³	FINISHED CHERRY COLLECTION Ц В Е Т К О Л Л Е К Ц И Я В И Ш Н Я FINITION COLLECTION CERISIER ACABADO COLECCION CEREZO 色(仕上げ) チェリー コレクション
				↔	↗	↕	⚖	📦	
CORNER TABLE ЖУРНАЛЬНЫЙ СТОЛИК TABLE D'ANGLE MESA RINCÓN コーナー・テーブル	623.606.P	15,50		60	60	46	16 Kg.	0,16 m3	Cherry, Walnut and mahogany ВИШНЯ, ОРЕХ, МАХАГОН <i>Cerisier, Noyer et acajou.</i> <i>Cerezo, Nogal y caoba</i> チェリー ウォールナット マホガニー
SQUARE TABLE ЖУРНАЛЬНЫЙ СТОЛИК КВАДРАТНЫЙ TABLE CARRÉE MESA CUADRADA 四角形テーブル	622.909.P	27,10		90	90	46	51 Kg.	0,38 m3	



ARTICLE
А Р Т И К У Л
ARTICLE
ARTICULO
品番

MODEL
М О Д Е Л Ъ
MODELE
MODELO
品番

POINTS
П У Н К Т О В
POINTS
PUNTOS
ポイント

CURRENCY
Ц Е Н А
MONNAIE
MONEDA
通貨

cm.
↔ ↗ ↕



FINISHED CHERRY COLLECTION
Ц В Е Т К О Л Л Е К Ц И Я В И Ш Н Я
FINITION COLLECTION CERISIER
ACABADO COLECCIÓN CERIZO
色(仕上げ) チェリー コレクション

CORNER TABLE
Ж У Р Н А Л Ь Н Ы Й С Т О Л И К
TABLE D'ANGLE
MESA RINCÓN
コーナー・テーブル

629.606.P

15,50

60

60

46

17 Kg.

0,17 m3

COFFEE TABLE
Ж У Р Н А Л Ь Н Ы Й С Т О Л И К
TABLE BASSE
MESA CENTRO
センター・テーブル

628.090.P

20,70

90

45

46

26 Kg.

0,20 m3

628.100.P

22,80

100

50

46

34 Kg.

0,24 m3

628.112.P

24,90

112

60

46

43 Kg.

0,30 m3

Cherry, Walnut and mahogany
ВИШНЯ, ОРЕХ, МАХОГОН
Cersier, Noyer et acajou.
Cerezo, Nogal y caoba
チェリー ウォールナット マホガニー



ARTICLE
А Р Т И К У Л
ARTICLE
ARTICULO
品番

MODEL
М О Д Е Л Ъ
MODELE
MODELO
品番

POINTS
П У Н К Т О В
POINTS
PUNTOS
ポイント

CURRENCY
Ц Е Н А
MONNAIE
MONEDA
通貨

cm.
↔ ↗

↕

kg.

m³

FINISHED CHERRY COLLECTION
Ц В Е Т К О Л Л Е К Ц И Я В И Ш Н Я
FINITION COLLECTION CERISIER
ACABADO COLECCIÓN CEREZO
色(仕上げ) チェリー コレクション

CORNER TABLE
ЖУРНАЛЬНЫЙ СТОЛИК
TABLE D'ANGLE
MESA RINCÓN
コーナー・テーブル

629.606.P

15,50

60

60

46

17 Kg.

0,17 m3

SQUARE TABLE
ЖУРНАЛЬНЫЙ СТОЛИК КВАДРАТНЫЙ
TABLE CARRÉE
MESA CUADRADA
四角形テーブル

628.909.P

26,70

90

90

46

51 Kg.

0,38 m3

Cherry, Walnut and mahogany
ВИШНЯ, ОРЕХ, МАХАГОН
Ceraisier, Noyer et acajou.
Cerezo, Nogal y caoba
チェリー ウォールナット マホガニー



ARTICLE
Артикул
ARTICLE
ARTICULO
品番

MODEL
МОДЕЛЪ
MODELE
MODELO
品番

POINTS
ПУНКТОВ
POINTS
PUNTOS
ポイント

CURRENCY
ЦЕНА
MONNAIE
MONEDA
通貨

←→ cm.
↗ ↖

↕

kg.

m³

FINISHED CHERRY COLLECTION
ЦВЕТ КОЛЛЕКЦИЯ ВИШНЯ
FINITION COLLECTION CERISIER
ACABADO COLECCIÓN CEREZO
色(仕上げ) チェリー コレクション

CORNER TABLE
ЖУРНАЛЬНЫЙ СТОЛИК
TABLE D'ANGLE
MESA RINCÓN
コーナー・テーブル

623.606.P

15,50

60

60

46

16 Kg.

0,16 m³

COFFEE TABLE
ЖУРНАЛЬНЫЙ СТОЛИК
TABLE BASSE
MESA CENTRO
センター・テーブル

623.100.P

18,30

100

50

46

22 Kg.

0,24 m³

623.112.P

19,80

112

60

46

28 Kg.

0,30 m³

Cherry, Walnut and mahogany
ВИШНЯ, ОРЕХ, МАХАГОН
Cerisier, Noyer et acajou.
Cerezo, Nogal y caoba
チェリー ウォールナット マホガニー



ARTICLE Артикул ARTICLE ARTICULO 品番	MODEL МОДЕЛ MODELE MODELO 品番	POINTS ПУНКТОВ POINTS PUNTOS ポイント	CURRENCY ЦЕНА MONNAIE MONEDA 通貨	cm.			kg.	m ³	FINISHED CHERRY COLLECTION ЦВЕТ КОЛЛЕКЦИЯ ВИШНЯ FINITION COLLECTION CERISIER ACABADO COLECCION CEREZO 色(仕上げ) チェリー コレクション
				↔	↗	↕			
CORNER TABLE ЖУРНАЛЬНЫЙ СТОЛИК TABLE D'ANGLE MESA RINCÓN コーナー・テーブル	637.606.P	16,50		60	60	46	12 Kg.	0,17 m3	Cherry, Walnut and mahogany Вишня, Орех, Махагон <i>Cerisier, Noyer et acajou.</i> Cerezo, Nogal y caoba チェリー ウォールナット マホガニー
COFFEE TABLE ЖУРНАЛЬНЫЙ СТОЛИК TABLE BASSE MESA CENTRO センター・テーブル	637.100.P	19,30		100	50	46	22 Kg.	0,24 m3	
	637.112.P	20,70		112	60	46	29 Kg.	0,30 m3	



ARTICLE
А Р Т И К У Л
ARTICLE
ARTICULO
品番

MODEL
М О Д Е Л Ъ
MODELE
MODELO
品番

POINTS
П У Н К Т О В
POINTS
PUNTOS
ポイント

CURRENCY
Ц Е Н А
MONNAIE
MONEDA
通貨

← → cm.
↗ ↘

↑ ↓

kg.

m³

FINISHED CHERRY COLLECTION
Ц В Е Т К О Л Л Е К Ц И Я В И Ш Н Я
FINITION COLLECTION CERISIER
ACABADO COLECCIÓN CEREZO
色(仕上げ)チェリー コレクション

CORNER TABLE
ЖУРНАЛЬНЫЙ СТОЛИК
TABLE D'ANGLE
MESA RINCÓN
コーナー・テーブル

637.606.P

16,50

60

60

46

12 Kg.

0,17 m³

COFFEE TABLE
ЖУРНАЛЬНЫЙ СТОЛИК
TABLE BASSE
MESA CENTRO
センター・テーブル

636.100.P

23,90

100

50

46

27 Kg.

0,24 m³

636.112.P

26,30

112

60

46

34 Kg.

0,30 m³

Cherry, Walnut and mahogany
ВИШНЯ, ОРЕХ, МАХАГОН
Cerisier, Noyer et acajou.
Cerezo, Nogal y caoba
チェリー ウォールナット マホガニー



ARTICLE
А Р Т И К У Л
ARTICLE
ARTICULO
品番

MODEL
М О Д Е Л Ъ
MODELE
MODELO
品番

POINTS
П У Н К Т О В
POINTS
PUNTOS
ポイント

CURRENCY
Ц Е Н А
MONNAIE
MONEDA
通貨

cm.
↔ ↗
↑ ↓



FINISHED CHERRY COLLECTION
Ц В Е Т К О Л Л Е К Ц И Я В И Ш Н Я
FINITION COLLECTION CERISIER
ACABADO COLECCIÓN CEREZO
色(仕上げ) チェリー コレクション

CORNER TABLE
Ж У Р Н А Л Ь Н Ы Й С Т О Л И К
TABLE D'ANGLE
MESA RINCÓN
コーナー・テーブル

637.606.P

16,50

60

60

46

12 Kg.

0,17 m3

SQUARE TABLE
Ж У Р Н А Л Ь Н Ы Й С Т О Л И К К В А Д Р А Т Н Ы Й
TABLE CARREE
MESA CUADRADA
四角形テーブル

636.101.P

27,50

100

100

46

48 Kg.

0,47 m3

Cherry, Walnut and mahogany
ВИШНЯ, ОРЕХ, МАХАГОН
Cerisier, Noyer et acajou.
Cerezo, Nogal y caoba
チェリー ウォールナット マホガニー





ARTICLE
АРТИКУЛ
ARTICLE
ARTICULO
品番

MULTIFUNCTIONAL TABLE
СТОЛ ТРАНСФОРМЕР
TABLE BASSE
MESA CENTRO-COMEDOR
コーヒー&ダイニング・テーブル

MODEL
МОДЕЛІВ
MODELE
MODELO
品番

611.115.P

POINTS
ПУНКТОВ
POINTS
PUNTOS
ポイント

40,50

CURRENCY
ЦЕНА
MONNAIE
MONEDA
通貨

←→

↗

↕

115

71
open/abierto
141

50
open/abierto
78

kg.

57 Kg.

m³

0,52 m3

FINISHED CHERRY COLLECTION
ЦВЕТ КОЛЛЕКЦИЯ ВИШНЯ
FINITION COLLECTION CERISIER
ACABADO COLECCIÓN CEREZO
色(仕上げ) チェリー コレクション

Cherry, Walnut and mahogany
ВИШНЯ, ОРЕХ, МАХАГОН
Ceriser, Noyer et acajou.
Cerezo, Nogal y caoba
チェリー ウォールナット マホガニー



TABLE, CHAIR AND SIDEBORD
СТОЛ, СТУЛ И ПРИЛАВОК
TABLE, CHAISE ET BUFFET
MESA, SILLA Y APARADOR
テーブル 椅子 サイド・ボード

TABLE
СТОЛ
TABLE
MESA
 テーブル

198-201



p. 199



p. 201

CHAIR
СТУЛ
CHAISE
SILLA
 椅子

202-205



p. 202



p. 203



p. 204



p. 205

SIDEBORD
ПРИЛАВОК
BUFFET
APARADOR
 サイド・ボード

206-207



p. 206



p. 207





ARTICLE
АРТИКУЛ
ARTICLE
ARTICULO
品番

DINING TABLE
СТОЛ
TABLE
MESA
テーブル

MODEL
МОДЕЛЪ
MODELO
MODELO
品番

401.115.P

POINTS
ПУНКТОВ
POINTS
PUNTOS
ポイント

44,80

CURRENCY
ЦЕНА
MONNAIE
MONEDA
通貨

115
Ext.
+40

cm.



115 77



44 Kg.



0,45 m³

FINISHED CHERRY COLLECTION
ЦВЕТ КОЛЛЕКЦИЯ ВИШНЯ
FINITION COLLECTION CERISIER
ACABADO COLECCION CEREZO
色(仕上げ) チェリー コレクション

Walnut and cherry
ОРЕХ, ВИШНЯ
Noyer et cerisier
Nogal y cerezo
ウォールナット チェリー





ARTICLE
АРТИКУЛ
ARTICLE
ARTICULO
品番

DINING TABLE
СТОЛ
TABLE
MESA
テーブル

MODEL
МОДЕЛ
MODELE
MODELO
品番

401.180.P

POINTS
ПУНКТОВ
POINTS
PUNTOS
ポイント

69,50

CURRENCY
ЦЕНА
MONNAIE
MONEDA
通貨

180
Ext.
+60

cm.



100 77



54 Kg.



0,65 m³

FINISHED CHERRY COLLECTION
ЦВЕТ КОЛЛЕКЦИЯ ВИШНЯ
FINITION COLLECTION CERISIER
ACABADO COLECCION CEREZO
色(仕上げ) チェリー コレクション

Walnut and cherry
OPEX, ВИШНЯ
Noyer et cerisier
Nogal y cerezo
ウォールナット チェリー



ARTICLE
АРТИКУЛ
ARTICLE
ARTICULO
品番

CHAIR
Скамья
BANQUETTE
BANQUETA
アームチェア

MODEL
МОДЕЛЪ
MODELE
MODELO
品番

414.000.P

POINTS
ПУНКТОВ
POINTS
PUNTOS
ポイント

12,80

CURRENCY
ЦЕНА
MONNAIE
MONEDA
通貨

←→ ↗ ↕

97

42

50

cm.



10 Kg.



0,21 m3

FINISHED CHERRY COLLECTION
ЦВЕТ КОЛЛЕКЦИЯ ВИШНЯ
FINITION COLLECTION CERISIER
ACABADO COLECCIÓN CEREZO
色(仕上げ) チェリー コレクション

Walnut and cherry
OPEX, ВИШНЯ
Noyer et cerisier
Nogal y cerezo
ウォールナット チェリー



***NOTE: MINIMUM ORDER TWO PIECES**
NOTA: PEDIDO MÍNIMO DOS UNIDADES

ARTICLE
 АРТИКУЛ
 ARTICLE
 ARTÍCULO
 品番

CHAIR
 СТУЛ
 CHAISE
 SILLA
 椅子

MODEL
 МОДЕЛЬ
 MODELE
 MODELO
 品番

415.000.P

POINTS
 ПУНКТОВ
 POINTS
 PUNTOS
 ポイント

19,20

CURRENCY
 ЦЕНА
 MONNAIE
 MONEDA
 通貨



50 58 101



8 Kg.



0,18 m³

FINISHED CHERRY COLLECTION
 ЦВЕТ КОЛЛЕКЦИЯ ВИШНЯ
 FINITION COLLECTION CERISIER
 ACABADO COLECCIÓN CEREZO
 色(仕上げ) チェリー コレクション

Walnut and cherry
OPEX, ВИШНЯ
 **Noyer et cerisier**
Nogal y cerezo
ウォールナット チェリー



ARTICLE
АРТИКУЛ
ARTICLE
ARTICULO
品番

ARMCHAIR
кресло
Fauteuil
SILLÓN
腰掛け

MODEL
МОДЕЛЬ
MODELE
MODELO
品番

416.057.P

POINTS
ПУНКТОВ
POINTS
PUNTOS
ポイント

21,00

CURRENCY
ЦЕНА
MONNAIE
MONEDA
通貨



57

cm.



58



101



9 Kg.



0,35 m³

FINISHED CHERRY COLLECTION
ЦВЕТ КОЛЛЕКЦИЯ ВИШНЯ
FINITION COLLECTION CERISIER
ACABADO COLECCIÓN CEREZO
色(仕上げ) チェリー コレクション

Walnut and cherry
OPEX, ВИШНЯ
 Noyer et cerisier
Nogal y cerezo
ウォールナット チェリー



ARTICLE
АРТИКУЛ
ARTICLE
ARTICULO
品番

ARMCHAIR
кресло
Fauteuil
SILLÓN
腰掛け

MODEL
МОДЕЛ
MODELE
MODELO
品番

416.118.P

POINTS
ПУНКТОВ
POINTS
PUNTOS
ポイント

33,80

CURRENCY
ЦЕНА
MONNAIE
MONEDA
通貨



118

58

101



14 Kg.



0,69 m3

FINISHED CHERRY COLLECTION
ЦВЕТ КОЛЛЕКЦИЯ ВИШНЯ
FINITION COLLECTION CERISIER
ACABADO COLECCIÓN CEREZO
色(仕上げ) チェリー コレクション

Walnut and cherry
ОРЕХ, ВИШНЯ
 Noyer et cerisier
Nogal y cerezo
ウォールナット チェリー



ARTICLE
АРТИКУЛ
ARTICLE
ARTICULO
品番

SIDEBORD
ПРИЛАВОК
BUFET
APARADOR
サイド・ボード

MODEL
МОДЕЛЪ
MODELE
MODELO
品番

831.000.P

POINTS
ПУНКТОВ
POINTS
PUNTOS
ポイント

51,50

CURRENCY
ЦЕНА
MONNAIE
MONEDA
通貨

←→ ↗ ↕

150 45 101

cm.

kg.

75 Kg.

m³

0,69 m3

FINISHED CHERRY COLLECTION
ЦВЕТ КОЛЛЕКЦИЯ ВИШНЯ
FINITION COLLECTION CERISIER
ACABADO COLECCIÓN CEREZO
色(仕上げ) チェリー コレクション

Walnut and cherry
ОРЕХ, ВИШНЯ
📷 **Noyer et cerisier**
Nogal y cerezo
ウォールナット チェリー



ARTICLE
АРТИКУЛ
ARTICLE
ARTICULO
品番

SIDBOARD
ПРИЛАВОК
BUFFET
APARADOR
サイド・ボード

MODEL
МОДЕЛЬ
MODELO
MODELO
品番

881.000.P

POINTS
ПУНКТОВ
POINTS
PUNTOS
品番
ポイント

52,90

CURRENCY
ЦЕНА
MONNAIE
MONEDA
通貨



150

45

101



66 Kg.



0,69 m3

FINISHED CHERRY COLLECTION
ЦВЕТ КОЛЛЕКЦИЯ ВИШНЯ
FINITION COLLECTION CERISIER
ACABADO COLECCION CEREZO
色(仕上げ)チェリーコレクション

Walnut and cherry
OPEX, ВИШНЯ
📷 **Noyer et cerisier**
Nogal y cerezo
ウォールナット チェリー



WORK ROOMS

ОФИС

BUREAUS

DESPACHOS

オフィス



p. 210



p. 211



p. 213



p. 214



p. 215



p. 217

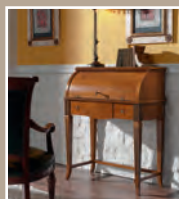

p. 219



p. 220



p. 221



p. 222



p. 223



p. 224



p. 225



p. 226



p. 227



p. 228



p. 229



p. 232



p. 233



ARTICLE
АРТИКУЛ
ARTICLE
ARTICULO
品番

DESK
ПИСЬМЕННЫЙ СТОЛ
DESKTOP
ESCRITORIO
デスクトップ

MODEL
МОДЕЛЬ
MODELE
MODELO
品番

777.000.P

POINTS
ПУНКТОВ
POINTS
PUNTOS
POINTS
POINTOS
品番

25,90

CURRENCY
ЦЕНА
MONNAIE
MONEDA
MONEDA
通貨



102

60

75

cm.



27 Kg.



0,46 m3

FINISHED CHERRY COLLECTION
ЦВЕТ КОЛЛЕКЦИЯ ВИШНЯ
FINITION COLLECTION CERISIER
ACABADO COLECCIÓN CEREZO
色(仕上げ)チェリー コレクション

Walnut, cherry and mahogany
ОРЕХ, ВИШНЯ, МАХАГОН
Noyer, cerisier et acajou.
Nogal, cerezo y caoba
ウォールナット チェリー マホガニー



ARTICLE
АРТИКУЛ
ARTICLE
ARTICULO
品番

BUREAU
БЮРО
BUREAU
BURO
ビューロー

MODEL
МОДЕЛ
MODELE
MODELO
品番

642.000.P

POINTS
ПУНКТОВ
POINTS
PUNTOS
POINTS
品番
ポイント

41,40

CURRENCY
ЦЕНА
MONNAIE
MONEDA
通貨



87

49

107



62 Kg.



0,46 m3

FINISHED CHERRY COLLECTION
ЦВЕТ КОЛЛЕКЦИЯ ВИШНЯ
FINITION COLLECTION CERISIER
ACABADO COLECCIÓN CEREZO
色(仕上げ) チェリー コレクション

Walnut and cherry
ОРЕХ, ВИШНЯ
Noyer et cerisier
Nogal y cerezo
ウォールナット チェリー





ARTICLE
АРТИКУЛ
ARTICLE
ARTICULO
品番

BUREAU
БЮРО
BUREAU
BURÓ
ビューロー

MODEL
МОДЕЛЬ
MODELE
MODELO
品番

645.000.P

POINTS
ПУНКТОВ
POINTS
PUNTOS
POINTOS
ポイント

37,80

CURRENCY
ЦЕНА
MONNAIE
MONEDA
通貨



61 41 104



47 Kg.



0,28 m3

FINISHED CHERRY COLLECTION
ЦВЕТ КОЛЛЕКЦИЯ ВИШНЯ
FINITION COLLECTION CERISIER
ACABADO COLECCIÓN CEREZO
色(仕上げ) チェリー コレクション

Walnut and cherry
OPEX, ВИШНЯ
📷 **Noyer et cerisier**
Nogal y cerezo
ウォールナット チェリー



ARTICLE
АРТИКУЛ
ARTICLE
ARTICULO
品番

BUREAU
БЮРО
BUREAU
BURÓ
ビューロー

MODEL
МОДЕЛЪ
MODELE
MODELO
品番

651.000.P

POINTS
ПУНКТОВ
POINTS
PUNTOS
ポイント

41,20

CURRENCY
ЦЕНА
MONNAIE
MONEDA
通貨



87

49

107



67 Kg.



0,46 m3

FINISHED CHERRY COLLECTION
ЦВЕТ КОЛЛЕКЦИЯ ВИШНЯ
FINITION COLLECTION CERISIER
ACABADO COLECCIÓN CEREZO
色(仕上げ) チェリー コレクション

Cherry, Walnut and mahogany
ВИШНЯ, ОРЕХ, МАХОГОН
Cerisier, Noyer et acajou.
Cerezo, Nogal y caoba
チェリー ウォールナット マホガニー



ARTICLE АРТИКУЛ ARTÍCULO ARTÍCULO 品番	MODEL МОДЕЛЪ MODELE MODELO 品番	POINTS ПУНКТОВ POINTS PUNTOS ポイント	CURRENCY ЦЕНА MONNAIE MONEDA 通貨						FINISHED CHERRY COLLECTION ЦВЕТ КОЛЛЕКЦИЯ ВИШНЯ FINITION COLLECTION CERISIER ACABADO COLECCIÓN CEREZO 色(仕上げ) チェリー コレクション
BUREAU БЮРО BUREAU BURO ビューロー	657.000.P	41,20		87	49	107	67 Kg.	0,46 m ³	White БЕЛЫЙ Blanc Blanco ホワイト





ARTICLE АРТИКУЛ ARTICLE ARTICULO 品番	MODEL МОДЕЛЪВ MODELE MODELO 品番	POINTS ПУНКТОВ POINTS PUNTOS ポイント	CURRENCY ЦЕНА MONNAIE MONEDA 通貨	cm. ↔ ↗ ↑			kg.	m ³	FINISHED CHERRY COLLECTION ЦВЕТ КОЛЛЕКЦИЯ ВИШНЯ FINITION COLLECTION CERISIER ACABADO COLECCIÓN CEREZO 色(仕上げ) チェリー コレクション
DESK СЕКРЕТЕР SECRÉTAIRE SECRETER ライティング・デスク	659.000.P	31,00		82	41	101	34 Kg.	0,35 m ³	 White БЕЛЫЙ Blanc Blanco ホワイト





ARTICLE
АРТИКУЛ
ARTICLE
ARTICULO
品番

MODEL
МОДЕЛЪ
MODELE
MODELO
品番

POINTS
ПУНКТОВ
POINTS
PUNTOS
ポイント

CURRENCY
ЦЕНА
MONNAIE
MONEDA
通貨

cm.
↔ ↗ ↑

kg.

m³

FINISHED CHERRY COLLECTION
ЦВЕТ КОЛЛЕКЦИЯ ВИШНЯ
FINITION COLLECTION CERISIER
ACABADO COLECCIÓN CEREZO
色(仕上げ) チェリー コレクション

DESK
СЕКРЕТЕР
SECRETAIRE
SECRETER
ライティング・デスク

659.000.P

31,00

82

41

101

34 Kg.

0,35 m3



Cherry, Walnut and mahogany
ВИШНЯ, ОРЕХ, МАХАГОН
Cerisier, Noyer et acajou.
Cerezo, Nogal y caoba
チェリー ウォールナット マホガニー



ARTICLE
АРТИКУЛ
ARTICLE
ARTICULO
品番

DESK
СЕКРЕТЕР
SECRETIRE
SECRETER
ライティング・デスク

MODEL
МОДЕЛЪ
MODELE
MODELO
品番

653.000.P

POINTS
ПУНКТОВ
POINTS
PUNTOS
ポイント

31,00

CURRENCY
ЦЕНА
MONNAIE
MONEDA
通貨



83

41

102

cm.



36 Kg.



0,35 m3

FINISHED CHERRY COLLECTION
ЦВЕТ КОЛЛЕКЦИЯ ВИШНЯ
FINITION COLLECTION CERISIER
ACABADO COLECCIÓN CEREZO
色(仕上げ) チェリー コレクション

Cherry, Walnut and mahogany
ВИШНЯ, ОРЕХ, МАХОГОН
Cerisier, Noyer et acajou.
Cerezo, Nogal y caoba
チェリー ウォールナット マホガニー



ARTICLE
АРТИКУЛ
ARTICLE
ARTICULO
品番

MODEL
МОДЕЛ
MODELE
MODELO
品番

POINTS
ПУНКТОВ
POINTS
PUNTOS
ポイント

CURRENCY
ЦЕНА
MONNAIE
MONEDA
通貨



FINISHED CHERRY COLLECTION
ЦВЕТ КОЛЛЕКЦИЯ ВИШНЯ
FINITION COLLECTION CERISIER
ACABADO COLECCIÓN CEREZO
色(仕上げ) チェリー コレクション

DESK
СЕКРЕТЕР
SECRÉTAIRE
SECRETER
ライティング・デスク

658.000.P

31,00

83

41

102

36 Kg.

0,35 m3

White
БЕЛЫЙ
Blanc
Bianco
ホワイト



ARTICLE
Артикул
ARTICLE
ARTICULO
品番

MODEL
МОДЕЛ
MODELE
MODELO
品番

POINTS
ПУНКТОВ
POINTS
PUNTOS
ポイント

CURRENCY
ЦЕНА
MONNAIE
MONEDA
通貨

←→ cm.
↗

↕

kg.

m³

FINISHED CHERRY COLLECTION
ЦВЕТ КОЛЛЕКЦИЯ ВИШНЯ
FINITION COLLECTION CERISIER
ACABADO COLECCION CEREZO
色(仕上げ) チェリー コレクション

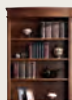

BOOK CASE
КНИЖНЫЙ ШКАФ
LIBRAIRIE
LIBRERO
書棚

825.000.P

28,00

102

46

141

54 Kg.

0,71 m³



MODULE
МОДУЛЬ
MODULE
MÓDULO
モジュール

835.000.P

25,50

102

46

61

38 Kg.

0,31 m³



Walnut and cherry
ОРЕХ, ВИШНЯ
Noyer et cerisier
Nogal y cerezo
ウォールナット チェリー



ARTICLE
АРТИКУЛ
ARTICLE
ARTICULO
品番

MODEL
МОДЕЛ
MODELE
MODELO
品番

POINTS
ПУНКТОВ
POINTS
PUNTOS
POINTS
ポイント

CURRENCY
ЦЕНА
MONNAIE
MONEDA
通貨

cm.
↔ ↗ ↕



FINISHED CHERRY COLLECTION
ЦВЕТ КОЛЛЕКЦИЯ ВИШНЯ
FINITION COLLECTION CERISIER
ACABADO COLECCIÓN CEREZO
色(仕上げ) チェリー コレクション



BOOK CASE
КНИЖНЫЙ ШКАФ
LIBRAIRIE
LIBRERO
書棚

827.000.P

22,10

62

44

141

38 Kg.

0,42 m3

Walnut and cherry
OPEX, ВИШНЯ
Noyer et cerisier
Nogal y cerezo
ウォールナット チェリー



BEDSIDE TABLE MODULE
МОДУЛЬ СТОЛИК
MODULE TABLE DE NUIT
MÓDULO MESITA
ロー・ボード

837.000.P

19,20

62



44

61

25 Kg.

0,18 m3



ARTICLE Артикул ARTICLE ARTICULO 品番	MODEL МОДЕЛ MODELE MODELO 品番	POINTS ПУНКТОВ POINTS PUNTOS ポイント	CURRENCY ЦЕНА MONNAIE MONEDA 通貨	cm.			kg.	m ³	FINISHED CHERRY COLLECTION ЦВЕТ КОЛЛЕКЦИЯ ВИШНЯ FINITION COLLECTION CERISIER ACABADO COLECCION CEREZO 色(仕上げ) チェリー コレクション
				↔	↗	↕			
 BOOK CASE КНИЖНЫЙ ШКАФ <i>LIBRAIRIE</i> LIBRERO 書棚	825.000.P	28,00		102	46	141	54 Kg.	0,71 m3	Walnut and cherry ОРЕХ, ВИШНЯ Noyer et cerisier Nogal y cerezo ウォールナット チェリー
 PLATFORM ПЛАТФОРМА <i>ESTRADE</i> TARIMA 台	885.000.P	26,20		102	46	61	32 Kg.	0,18 m3	



ARTICLE
Артикул
ARTICLE
ARTICULO
品番

MODEL
МОДЕЛ
MODELE
MODELO
品番

POINTS
ПУНКТОВ
POINTS
PUNTOS
POINTS
ポイント

CURRENCY
ЦЕНА
MONNAIE
MONEDA
通貨

cm.
↔ ↗ ↑

kg.

m³

FINISHED CHERRY COLLECTION
ЦВЕТ КОЛЛЕКЦИЯ ВИШНЯ
FINITION COLLECTION CERISIER
ACABADO COLECCION CEREZO
色(仕上げ) チェリー コレクション



BOOK CASE
КНИЖНЫЙ ШКАФ
LIBRAIRIE
LIBRERO
書棚

827.000.P

22,10

62

44

141

38 Kg.

0,42 m3

Walnut and cherry
ОРЕХ, ВИШНЯ
Noyer et cerisier
Nogal y cerezo
ウォールナット チェリー



PLATFORM
ПЛАТФОРМА
ESTRADE
TARIMA
台

887.000.P

19,70

62



44

61

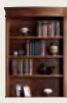

22 Kg.

0,18 m3



ARTICLE АРТИКУЛ ARTICLE ARTICULO 品番	MODEL МОДЕЛ MODELE MODELO 品番	POINTS ПУНКТОВ POINTS PUNTOS ポイント	CURRENCY ЦЕНА MONNAIE MONEDA 通貨	cm.			kg.	m ³	FINISHED CHERRY COLLECTION ЦВЕТ КОЛЛЕКЦИЯ ВИШНЯ FINITION COLLECTION CERISIER ACABADO COLECCION CEREZO 色(仕上げ) チェリー コレクション
				←→	↗	↑↓			
 BOOK CASE КНИЖНЫЙ ШКАФ <i>LIBRAIRIE</i> LIBRERO 書棚	825.000.P	28,00		102	46	141	54 Kg.	0,71 m ³	Walnut and cherry ОРЕХ, ВИШНЯ  Noyer et cerisier Nogal y cerezo ウォールナット チェリー
 PLATFORM ЦОКОЛЬ <i>ESTRADE</i> TARIMA 台座	865.000.P	11,80		102	46	37	10 Kg.	0,17 m ³	



ARTICLE АРТИКУЛ ARTICLE ARTICULO 品番	MODEL МОДЕЛ MODELE MODELO 品番	POINTS ПУНКТОВ POINTS PUNTOS ポイント	CURRENCY ЦЕНА MONNAIE MONEDA 通貨	cm.			kg.	m ³	FINISHED CHERRY COLLECTION ЦВЕТ КОЛЛЕКЦИЯ ВИШНЯ FINITION COLLECTION CERISIER ACABADO COLECCION CEREZO 色(仕上げ) チェリー コレクション
				↔	↗	↕			
 BOOK CASE КНИЖНЫЙ ШКАФ <i>LIBRAIRIE</i> LIBRERO 書棚	827.000.P	22,10		62	44	141	38 Kg.	0,42 m3	Walnut and cherry ОРЕХ, ВИШНЯ  Noyer et cerisier Nogal y cerezo ウォールナット チェリー
 PLATFORM ЦОКОЛЬ <i>ESTRADE</i> TARIMA 台座	867.000.P	11,50		62	44	37	7 Kg.	0,10 m3	



ARTICLE
АРТИКУЛ
ARTICLE
ARTICULO
品番

MODEL
МОДЕЛЪ
MODELE
MODELO
品番

POINTS
ПУНКТОВ
POINTS
PUNTOS
ポイント

CURRENCY
ЦЕНА
MONNAIE
MONEDA
通貨

←→ cm.
↗ ↖

↕
kg.

m³

FINISHED CHERRY COLLECTION
ЦВЕТ КОЛЛЕКЦИЯ ВИШНЯ
FINITION COLLECTION CERISIER
ACABADO COLECCIÓN CEREZO
色(仕上げ) チェリー コレクション



BOOK CASE
КНИЖНЫЙ ШКАФ
LIBRAIRIE
LIBRERO
書棚

825.000.P

28,00

102

46

141

54 Kg.

0,71 m³

Walnut and cherry
OPEX, ВИШНЯ
 Noyer et cerisier
Nogal y cerezo
ウォールナット チェリー



PLATFORM
ЦОКОЛЬ
ESTRADE
ZÓCALO
台座

845.000.P

7,80

102



46

11

9 Kg.

0,06 m³



ARTICLE АРТИКУЛ ARTICULO 品番	MODEL МОДЕЛ MODELO 品番	POINTS ПУНКТОВ POINTS PUNTOS ポイント	CURRENCY ЦЕНА MONNAIE MONEDA 通貨	cm.			kg.	m ³	FINISHED CHERRY COLLECTION ЦВЕТ КОЛЛЕКЦИЯ ВИШНЯ FINITION COLLECTION CERISIER ACABADO COLECCION CEREZO 色(仕上げ) チェリー コレクション
				↔	↗	↕			
 BOOK CASE КНИЖНЫЙ ШКАФ <i>LIBRAIRIE</i> LIBRERO 書棚	827.000.P	22,10		62	44	141	38 Kg.	0,42 m3	 Walnut and cherry ОРЕХ, ВИШНЯ <i>Noyer et cerisier</i> Nogal y cerezo ウォールナット チェリー
 PLATFORM ЦОКОЛЬ <i>ESTRADE</i> ZÓCALO 台座	847.000.P	6,50		62	44	11	6 Kg.	0,04 m3	





Важно! книжный шкаф книжные модули всегда идут на подставке или на нижнем модуле

The bookcases needs a platform or a low cabinet.

Important: les libraires iront toujours sur un socle ou un module bas.

IMPORTANTE: Los libreros irán siempre sobre un zócalo, tarima o sobre un módulo bajo.

重要 ディスプレ・キャビネット及び書棚は台座もしくはベース・ボードの上に設置

ARTICLE Артикул ARTICLE ARTICULO 品番	MODEL МОДЕЛЬ MODELO	POINTS ПУНКТОВ POINTS PUNTOS ポイント	CURRENCY ЦЕНА MONNAIE MONEDA 通貨	cm.			kg.	m ³	FINISHED CHERRY COLLECTION ЦВЕТ КОЛЛЕКЦИЯ ВИШНЯ FINITION COLLECTION CERISIER ACABADO COLECCION CEREZO 色(仕)材(材)チェリーコレクション	
				←→	↗	↑↓				
PLATFORM ЦОКОЛЬ ESTRADE ZOCALO 台座		845.000.P	7,80		102	46	11	9 Kg.	0,06 m ³	Walnut and cherry OPEX, ВИШНЯ Noyer et cerisier Nogal y cerezo ウォールナット チェリー
		847.000.P	6,50		62	44	11	6 Kg.	0,04 m ³	
PLATFORM ПЛАТФОРМА ESTRADE TARIMA 台		865.000.P	11,80		102	46	37	10 Kg.	0,17 m ³	Walnut and cherry OPEX, ВИШНЯ Noyer et cerisier Nogal y cerezo ウォールナット チェリー
		867.000.P	11,50		62	44	37	7 Kg.	0,10 m ³	
MODULE МОДУЛЬ MODULE MÓDULO モジュール		885.000.P	26,20		102	46	61	32 Kg.	0,31 m ³	Walnut and cherry OPEX, ВИШНЯ Noyer et cerisier Nogal y cerezo ウォールナット チェリー
		887.000.P	19,70		62	44	61	22 Kg.	0,18 m ³	
MODULE МОДУЛЬ MODULE MÓDULO モジュール		835.000.P	25,50		102	46	61	38 Kg.	0,31 m ³	Walnut and cherry OPEX, ВИШНЯ Noyer et cerisier Nogal y cerezo ウォールナット チェリー
		837.000.P	19,20		62	44	61	25 Kg.	0,18 m ³	



ARTICLE
АРТИКУЛ
ARTICLE
ARTICULO
品番

BOOK CASE
КНИЖНЫЙ ШКАФ
LIBRAIRIE
LIBRERO
書棚

MODEL
МОДЕЛЬ
MODELE
MODELO
品番

685.000.P

POINTS
ПУНКТОВ
POINTS
PUNTOS
ポイント

44,50

CURRENCY
ЦЕНА
MONNAIE
MONEDA
通貨



101

cm.



41



200



78 Kg.



0,91 m³

FINISHED CHERRY COLLECTION
ЦВЕТ КОЛЛЕКЦИЯ ВИШНЯ
FINITION COLLECTION CERISIER
ACABADO COLECCIÓN CEREZO
色(仕上げ) チェリー コレクション



Walnut and cherry
OPEX, ВИШНЯ
Noyer et cerisier
Nogal y cerezo
ウォールナット チェリー



ARTICLE
АРТИКУЛ
ARTICLE
ARTICULO
品番

BOOK CASE
КНИЖНЫЙ ШКАФ
LIBRAIRIE
LIBRERO
書棚

MODEL
МОДЕЛ
MODELE
MODELO
品番

687.000.P

POINTS
ПУНКТОВ
POINTS
PUNTOS
ポイント

34,70

CURRENCY
ЦЕНА
MONNAIE
MONEDA
通貨

← →

↗ ↘

↕

76 40 200

cm.



61 Kg.



0,70 m3

FINISHED CHERRY COLLECTION
ЦВЕТ КОЛЛЕКЦИЯ ВИШНЯ
FINITION COLLECTION CERISIER
ACABADO COLECCIÓN CEREZO
色(仕上げ) チェリー コレクション

Walnut and cherry
OPEX, ВИШНЯ
Noyer et cerisier
Nogal y cerezo
ウォールナット チェリー



NIGHT ROOMS
СПАЛЬНЯ
CHAMBRES
DORMITORIOS
ベッドルーム

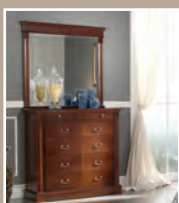

p. 238



p. 239



p. 240



p. 241



p. 242



p. 242

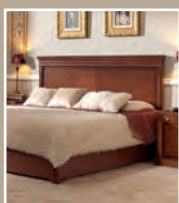

p. 243



p. 243



p. 246



p. 247



p. 248



p. 249



p. 250



p. 251



p. 252



p. 253



p. 255







ARTICLE
А Р Т И К У Л
ARTICLE
ARTICULO
品番

MODEL
М О Д Е Л Ъ
MODELE
MODELO
品番

POINTS
П У Н К Т О В
POINTS
PUNTOS
ポイント

CURRENCY
Ц Е Н А
MONNAIE
MONEDA
通貨

cm.
↔ ↗ ↑

kg.

m³

FINISHED CHERRY COLLECTION
Ц В Е Т К О Л Л Е К Ц И Я В И Ш Н Я
FINITION COLLECTION CERISIER
ACABADO COLECCION CEREZO
色(仕上げ) チェリー コレクション

MIRROR
З Е Р К А Л О
CADRE
MARCO
ミラー

822.000.P

12,50

101

3

97

18 Kg.

0,04 m3

CHEST OF DRAWERS
В Ы С О К И Й К О М О Д
CHIFFONNIER
COMODA
チェスト

814.000.P

33,90

102

46

101

55 Kg.

0,49 m3

Walnut and cherry
OPEX, ВИШНЯ
Noyer et cerisier
Nogal y cerezo
ウォールナット チェリー



ARTICLE
Артикул
ARTICLE
ARTICULO
品番

CHEST OF DRAWERS
ВЫСОКИЙ КОМОД
CHIFFONNIER
SINFONIER
チェスト

MODEL
МОДЕЛ
MODELE
MODELO
品番

815.000.P

POINTS
ПУНКТОВ
POINTS
PUNTOS
ポイント

30,70

CURRENCY
ЦЕНА
MONNAIE
MONEDA
通貨



62

44

140



51 Kg.



0,39 m3

FINISHED CHERRY COLLECTION
ЦВЕТ КОЛЛЕКЦИЯ ВИШНЯ
FINITION COLLECTION CERISIER
ACABADO COLECCIÓN CEREZO
色(仕上げ) チェリー コレクション

Walnut and cherry
ОРЕХ, ВИШНЯ
Noyer et cerisier
Nogal y cerezo
ウォールナット チェリー



ARTICLE
Артикул
ARTICLE
ARTICULO
品番

MODEL
МОДЕЛ
MODELE
MODELO
品番

POINTS
ПУНКТОВ
POINTS
PUNTOS
ポイント

CURRENCY
ЦЕНА
MONNAIE
MONEDA
通貨

cm.
↔ ↗

↕

kg.

m³

FINISHED CHERRY COLLECTION
ЦВЕТ КОЛЛЕКЦИЯ ВИШНЯ
FINITION COLLECTION CERISIER
ACABADO COLECCIÓN CEREZO
色(仕上げ) チェリー コレクション



MIRROR
ЗЕРКАЛО
CADRE
TOCADOR
ミラー

385.000.P

23,50

97

21

90

13 Kg.

0,19 m3

Walnut and cherry
ОРЕХ, ВИШНЯ
Noyer et cerisier
Nogal y cerezo
Уоърлнатт Чещер



CHEST OF DRAWERS
ВЫСОКИЙ КОМОД
CHIFFONNIER
COMODA
ЧЕЕСТ

814.000.P

33,90

102

46

101

55 Kg.

0,49 m3



ARTICLE
Артикул
ARTICLE
ARTICULO
品番

MODEL
МОДЕЛ
MODELE
MODELO
品番

POINTS
ПУНКТОВ
POINTS
PUNTOS
ポイント

CURRENCY
ЦЕНА
MONNAIE
MONEDA
通貨

cm.
↔ ↗

↕

kg.

m³

FINISHED CHERRY COLLECTION
ЦВЕТ КОЛЛЕКЦИЯ ВИШНЯ
FINITION COLLECTION CERISIER
ACABADO COLECCIÓN CEREZO
色(仕上げ)チェリーコレクション

MIRROR
ЗЕРКАЛО
CADRE
TOCADOR
ミラー

385.000.P

23,50

97

21

90

13 Kg.

0,19 m³

Walnut and cherry
OPEX, ВИШНЯ

 **Noyer et cerisier**
Nogal y cerezo
ウォールナット チェリー

DESK
ПИСЬМЕННЫЙ СТОЛ
DESKTOP
ESCRITORIO
デスクトップ

777.000.P

25,90

102







60

75

27 Kg.

0,46 m³

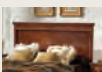

ARTICLE Артикул ARTICULO 品番	MODEL МОДЕЛ MODELO 品番	POINTS ПУНКТОВ POINTS PUNTOS ポイント	CURRENCY ЦЕНА MONNAIE MONEDA 通貨	cm.			 kg.	 m ³	К ШЕТ	FINISHED CHERRY COLLECTION ЦВЕ КОЛЛЕКЦИЯ ВИШНЯ FINITION COLLECTION CERISIER ACABADO COLECCION CEREZO 色(仕上げ) チェリー コレクション
										
 HEADBOARD ИЗГОЛОВЬЕ TÊTE DE LIT CABECERO ベッド・ヘッド・ボード	850.160.P	22,90		168	7	125	22 Kg.	0,16 m3		
 COUCH КУШЕТКА CANAPE CANAPE カウチ	460.160.P	34,50		160	200	35	85 Kg.	0,29 m3		Walnut OPEX Noyer Nogal ウォールナット
 BEDSIDE TABLE прикроватная тумбочка TABLE DE NUIT MESITA NOCHE ベッド・サイド・テーブル	887.000.P	19,70		62	44	61	22 Kg.	0,18 m3		

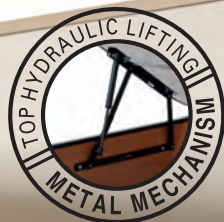

ARTICLE
АРТИКУЛ
ARTICLE
ARTICULO
品番

MODEL
МОДЕЛЪ
MODELE
MODELO
品番

POINTS
ПУНКТОВ
POINTS
PUNTOS
ポイント

CURRENCY
ЦЕНА
MONNAIE
MONEDA
通貨

cm.
↔ ↗ ↑

kg.

m³

FINISHED CHERRY COLLECTION
ЦВЕТ КОЛЛЕКЦИЯ ВИШНЯ
FINITION COLLECTION CERISIER
ACABADO COLECCIÓN CEREZO
色(仕上げ) チェリー コレクション

HEADBOARD

НЗЛОЛОВРЕ
TÊTE DE LIT
CABECERO
ベッド・ヘッド・ボード

850.180.P

23,60

188

7

125

26 Kg.

0,17 m³

COUCH
КУШЕТКА
CANAPE
CANAPE
カウチ

460.180.P

39,80

180

200

35

97 Kg.

0,35 m³

BEDSIDE TABLE
прикроватная тумбочка
TABLE DE NUIT
MESITA NOCHE
ベッド・サイド・テーブル

837.000.P

19,20

62

44

61

25 Kg.

0,18 m³

Walnut
OPEX
Noyer
Nogal
ウォールナット

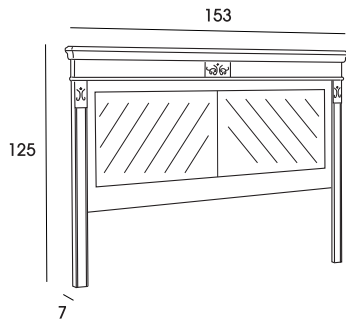

ARTICLE АРТИКУЛ ARTICLE ARTICULO 品番	MODEL МОДЕЛ MODELO 品番	POINTS ПУНКТОВ POINTS PUNTOS ポイント
HEADBOARD ИЗГОЛОВЬЕ TÊTE DE LIT CABECERO ベッド・ヘッド・ボード	850.135.P	22,50

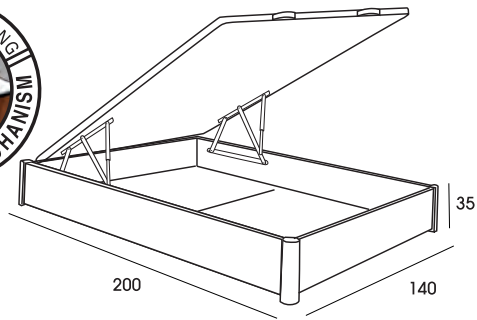

ARTICLE АРТИКУЛ ARTICLE ARTICULO 品番	MODEL МОДЕЛ MODELO 品番	POINTS ПУНКТОВ POINTS PUNTOS ポイント
COUCH КУШЕТКА CANAPE CANAPE カウチ	460.135.P	32,00

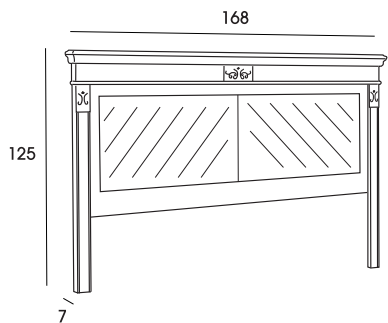

ARTICLE АРТИКУЛ ARTICLE ARTICULO 品番	MODEL МОДЕЛ MODELO 品番	POINTS ПУНКТОВ POINTS PUNTOS ポイント
HEADBOARD ИЗГОЛОВЬЕ TÊTE DE LIT CABECERO ベッド・ヘッド・ボード	850.160.P	22,90

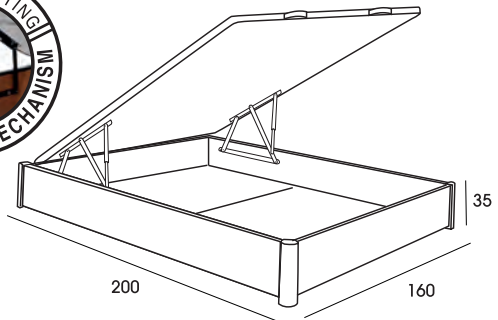

ARTICLE АРТИКУЛ ARTICLE ARTICULO 品番	MODEL МОДЕЛ MODELO 品番	POINTS ПУНКТОВ POINTS PUNTOS ポイント
COUCH КУШЕТКА CANAPE CANAPE カウチ	460.160.P	34,50

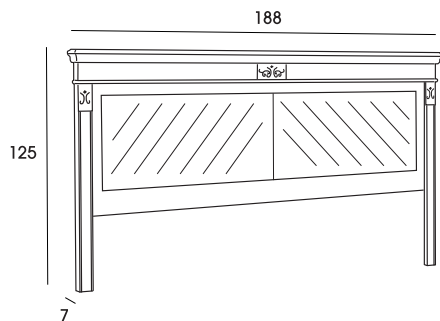

ARTICLE АРТИКУЛ ARTICLE ARTICULO 品番	MODEL МОДЕЛ MODELO 品番	POINTS ПУНКТОВ POINTS PUNTOS ポイント
HEADBOARD ИЗГОЛОВЬЕ TÊTE DE LIT CABECERO ベッド・ヘッド・ボード	850.180.P	23,60

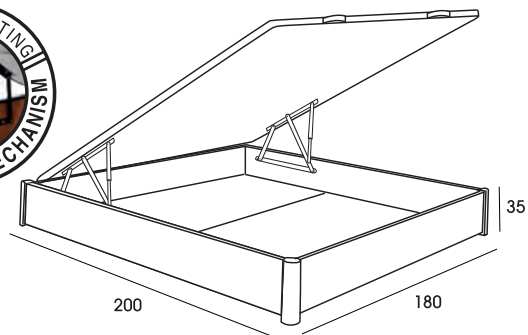
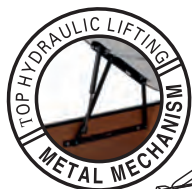

ARTICLE АРТИКУЛ ARTICLE ARTICULO 品番	MODEL МОДЕЛ MODELO 品番	POINTS ПУНКТОВ POINTS PUNTOS ポイント
COUCH КУШЕТКА CANAPE CANAPE カウチ	460.180.P	39,80

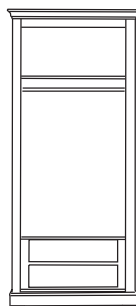
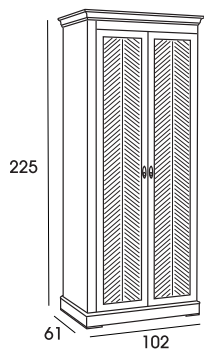

ARTICLE АРТИКУЛ ARTICLE ARTICULO 品番	MODEL МОДЕЛ MODELE MODELO 品番	POINTS ПУНКТОВ POINTS PUNTOS ポイント
WARDROBE гардероб ARMOIRE ARMARIO ワードローブ	875.002.P	63,90

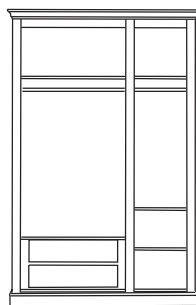
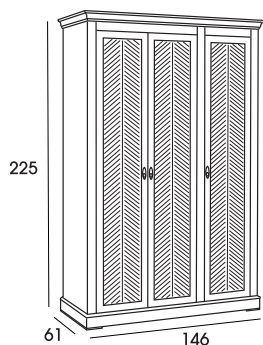

ARTICLE АРТИКУЛ ARTICLE ARTICULO 品番	MODEL МОДЕЛ MODELE MODELO 品番	POINTS ПУНКТОВ POINTS PUNTOS ポイント
WARDROBE гардероб ARMOIRE ARMARIO ワードローブ	875.003.P	84,30

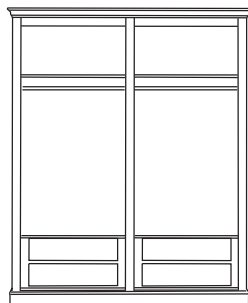
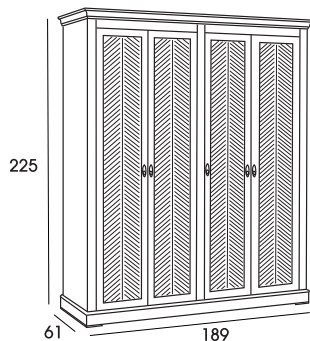

ARTICLE АРТИКУЛ ARTICLE ARTICULO 品番	MODEL МОДЕЛ MODELE MODELO 品番	POINTS ПУНКТОВ POINTS PUNTOS ポイント
WARDROBE гардероб ARMOIRE ARMARIO ワードローブ	875.004.P	99,60



ARTICLE
АРТИКУЛ
ARTICLE
ARTICULO
品番

CHAIR
СКАМЬЯ
BANQUETTE
BANQUETA
アームチェア

MODEL
МОДЕЛЪ
MODELE
MODELO
品番

414.000.P

POINTS
ПУНКТОВ
POINTS
PUNTOS
ポイント

12,80

CURRENCY
ЦЕНА
MONNAIE
MONEDA
通貨



97

42

50

cm.



10 Kg.



0,21 m3

FINISHED CHERRY COLLECTION
ЦВЕТ КОЛЛЕКЦИЯ ВИШНЯ
FINITION COLLECTION CERISIER
ACABADO COLECCIÓN CEREZO
色(仕上げ) チェリー コレクション

Walnut and cherry
ОРЕХ, ВИШНЯ
Noyer et cerisier
Nogal y cerezo
Уоолнатт Чeлiе



ARTICLE АРТИКУЛ ARTICLE ARTICULO 品番	MODEL МОДЕЛ MODELE MODELO 品番	POINTS ПУНКТОВ POINTS PUNTOS ポイント	CURRENCY ЦЕНА MONNAIE MONEDA 通貨	cm.			kg.	m ³	FINISHED CHERRY COLLECTION ЦВЕТ КОЛЛЕКЦИЯ ВИШНЯ FINITION COLLECTION CERISIER ACABADO COLECCIÓN CEREZO 色(仕上げ) チェリー コレクション
WARDROBE гардероб ARMOIRE ARMARIO ワードローブ	875.002.P	63,90		←→ 102	↗ 61	↕ 225	146 Kg.	0,65 m ³	Walnut and cherry ОРЕХ, ВИШНЯ Noyer et cerisier Nogal y cerezo ウォールナット チェリー



ARTICLE
АРТИКУЛ
ARTICLE
ARTICULO
品番

WARDROBE
гардероб
ARMOIRE
ARMARIO
ワードローブ

MODEL
МОДЕЛЬ
MODELE
MODELO
品番

875.003.P

POINTS
ПУНКТОВ
POINTS
PUNTOS
品番
ポイント

84,30

CURRENCY
ЦЕНА
MONNAIE
MONEDA
通貨



146

61

225

cm.



201 Kg.



0,86 m3

FINISHED CHERRY COLLECTION
ЦВЕТ КОЛЛЕКЦИЯ ВИШНЯ
FINITION COLLECTION CERISIER
ACABADO COLECCIÓN CEREZO
色(仕上げ) チェリー コレクション

Walnut and cherry
ОРЕХ, ВИШНЯ
Noyer et cerisier
Nogal y cerezo
ウォールナット チェリー



ARTICLE АРТИКУЛ ARTICLE ARTICULO 品番	MODEL МОДЕЛІВ MODELE MODELO 品番	POINTS ПУНКТОВ POINTS PUNTOS ポイント	CURRENCY ЦЕНА MONNAIE MONEDA 通貨	cm.			kg.	m ³	FINISHED CHERRY COLLECTION ЦВЕТ КОЛЛЕКЦІЯ ВИШНЯ FINITION COLLECTION CERISIER ACABADO COLECCIÓN CEREZO 色(仕上げ) チェリー コレクション
WARDROBE гардероб ARMOIRE ARMARIO ワードローブ	875.004.P	99,60		←→ 189	↗ 61	↕ 225	240 Kg.	1,20 m ³	Walnut and cherry ОРЕХ, ВИШНЯ Noyer et cerisier Nogal y cerezo ウォールナット チェリー



ARTICLE
Артикул
ARTICLE
ARTICULO
品番

CHEST OF DRAWERS
ВЫСОКИЙ КОМОД
CHIFFONNIER
SINFONIER
チェスト

MODEL
МОДЕЛ
MODELE
MODELO
品番

504.080.P

POINTS
ПУНКТОВ
POINTS
PUNTOS
ПОИНТ

29,50

CURRENCY
ЦЕНА
MONNAIE
MONEDA
通貨



80

50

113



56 Kg.





0,46 m³

FINISHED CHERRY COLLECTION
ЦВЕТ КОЛЛЕКЦИЯ ВИШНЯ
FINITION COLLECTION CERISIER
ACABADO COLECCIÓN CEREZO
色(仕上げ) チェリー コレクション

Cherry, Walnut and mahogany
ВИШНЯ, ОРЕХ, МАХАГОН
Cerisier, Noyer et caajou.
Cerezo, Nogal y caoba
チェリー ウォールナット マホガニー



ARTICLE АРИКУЛ ARTICLE ARTICULO 品番	MODEL МОДЕЛЪ MODELE MODELO 品番	POINTS ПУНКТОВ POINTS PUNTOS ポイント	CURRENCY ЦЕНА MONNAIE MONEDA 通貨	cm.			kg.	m ³	FINISHED CHERRY COLLECTION ЦВЕТ КОЛЛЕКЦИЯ ВИШНЯ FINITION COLLECTION CERISIER ACABADO COLECCION CEREZO 色(仕上げ) チェリー コレクション
				↔	↗	↕	⚖	📦	
 MIRROR ЗЕРКАЛО CADRE MARCO ミラー	302.000.P	9,10		90	2,5	90	13 Kg.	0,02 m3	Cherry, Walnut and mahogany ВИШНЯ, ОРЕХ, МАХАГОН <i>Cerisier, Noyer et acajou.</i> Cerezo, Nogal y caoba チェリー ウォールナット マホガニー
 CHEST OF DRAWERS ВЫСОКИЙ КОМОД CHIFFONNIER COMODA チェスト	504.115.P	33,50		115	52	113	73 Kg.	0,70 m3	



ARTICLE
АРТИКУЛ
ARTICLE
ARTICULO
品番

BEDSIDE TABLE
прикраватная тумбочка
TABLE DE NUIT
MESITA NOCHE
ベッド・サイド・テーブル

MODEL
МОДЕЛІВ
MODELE
MODELO
品番

517.000.P

POINTS
ПУНКТОВ
POINTS
PUNTOS
ポイント

14,90

CURRENCY
ЦЕНА
MONNAIE
MONEDA
通貨



45

40

63

cm.



19 Kg.



0,12 m3

FINISHED CHERRY COLLECTION
ЦВЕТ КОЛЛЕКЦИЯ ВИШНЯ
FINITION COLLECTION CERISIER
ACABADO COLECCIÓN CEREZO
色(仕上げ) チェリー コレクション

Cherry, Walnut and mahogany
ВИШНЯ, ОРЕХ, МАХАГОН
Cerisier, Noyer et acajou.
Cerezo, Nogal y caoba
チェリー ウォールナット マホガニー



ARTICLE АРТИКУЛ ARTICLE ARTICULO 品番	MODEL МОДЕЛ MODELE MODELO 品番	POINTS ПУНКТОВ POINTS PUNTOS ポイント	CURRENCY ЦЕНА MONNAIE MONEDA 通貨	cm.			kg.	m ³	FINISHED CHERRY COLLECTION ЦВЕТ КОЛЛЕКЦИЯ ВИШНЯ FINITION COLLECTION CERISIER ACABADO COLECCIÓN CEREZO 色(仕上げ) チェリー コレクション
CHEST OF DRAWERS ВЫСОКИЙ КОМОД CHIFFONNIER SINFONIER チェスト	505.080.P	30,90		84	45	130	64 Kg.	0,50 m ³	 Cherry, Walnut and mahogany ВИШНЯ, ОРЕХ, МАХАГОН <i>Cerisier, Noyer et acajou.</i> Cerezo, Nogal y caoba チェリー ウォールナット マホガニー





ARTICLE А Р Т И К У Л ARTICLE ARTICULO 品番	MODEL МОДЕЛЪ MODELE MODELO 品番	POINTS ПУНКТОВ POINTS PUNTOS ポイント	CURRENCY ЦЕНА MONNAIE MONEDA 通貨	cm.			kg.	m ³	FINISHED CHERRY COLLECTION ЦВЕТ КОЛЛЕКЦИЯ ВИШНЯ FINITON COLLECTION CERISIER ACABADO COLECCIÓN CEREZO 色(仕上げ) チェリー コレクション
				↔	↗	↕			
MIRROR ЗЕРКАЛО CADRE MARCO ミラー	316.080.P	13,30		110	3	80	12 Kg.	0,03 m3	Walnut, cherry and mahogany ОРЕХ, ВИШНЯ, МАХАГОН Noyer, cerisier et acajou. Nogal, cerezo y caoba ウォールナット チェリー マホガニー
CHEST OF DRAWERS ВЫСОКИЙ КОМОД CHIFFONNIER COMODA チェスト	505.115.P	34,70		115	52	111	82 Kg.	0,67 m3	



PANAMAR

PANAMAR

PANAMAR

MODERN
СОВРЕМЕННЫЕ
MODERNE
MODERNO
近代

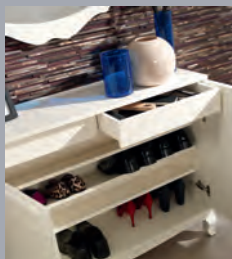

ASH COLLECTION
КОЛЛЕКЦИЯ ЯСЕНЬ
COLLECTION CENDRES
COLECCIÓN FRESNO
セイヨウトネリコ材

256 -...

257



ASH COLLECTION
КОЛЛЕКЦИЯ ЯСЕНЬ
COLLECTION CENDRES
COLECCIÓN FRESNO
セイヨウトネリコ材



p. 260



p. 261



p. 263



p. 265



p. 267



p. 268



p. 269



p. 271



260

ARTICLE
АРТИКУЛ
ARTICLE
ARTICULO
品番

MODEL
МОДЕЛЪ
MODELE
MODELO
品番

POINTS
ПУНКТОВ
POINTS
PUNTOS
POINTOS
品番

CURRENCY
ЦЕНА
MONNAIE
MONEDA
通貨

cm.
↔ ↗ ↑

kg.

m³

FINISHED ASH COLLECTION
КОЛЛЕКЦИЯ ЯСЕНЬ
FINITION COLLECTION CENDRES
ACABADO COLECCION FRESNO
色(仕上げ) セイヨウトネリコ材

HALL CABINET
КОМОД УЗКИЙ
MEUBLE D'ENTREE
TAQUILLON
ホール・キャビネット

154.080.P

21,80

82

37

85

36 Kg.

0,27 m³

Walnut, white and black
OPEX, БЕЛЫЙ, ЧЕРНЫЙ
Noyer, blanc et noir
Nogal, blanco y negro
ウォールナット ホワイト ブラック



ARTICLE Артикул ARTICLE ARTICULO 品番	MODEL МОДЕЛ MODELE MODELO 品番	POINTS ПУНКТОВ POINTS PUNTOS ポイント	CURRENCY ЦЕНА MONNAIE MONEDA 通貨	cm.			kg.	m ³	FINISHED ASH COLLECTION КОЛЛЕКЦИЯ ЯСЕНЬ FINITION COLLECTION CENDRES ACABADO COLECCION FRESNO 色(仕上げ) セイヨウトネリコ材
				↔	↗	↕			
MIRROR ЗЕРКАЛО CADRE MARCO ミラー	353.000.P	11,10		101	3	77	8 Kg.	0,03 m ³	White, walnut and black БЕЛЫЙ, ОРЕХ, ЧЕРНЫЙ Blanc, noyer et noir Blanco, nogal y negro ホワイト ウォールナット ブラック
HALL CABINET КОМОД УЗКИЙ MEUBLE D'ENTREE TAQUILLON ホール・キャビネット	154.110.P	22,60		112	37	85	46 Kg.	0,36 m ³	



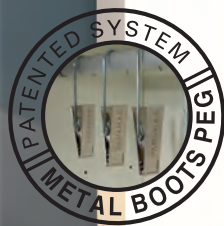

263

ARTICLE АРТИКУЛ ARTICLE ARTICULO 品番	MODEL МОДЕЛЪ MODELE MODELO 品番	POINTS ПУНКТОВ POINTS PUNTOS ポイント	CURRENCY ЦЕНА MONNAIE MONEDA 通貨	cm. ↔ ↗ ↕	kg. ⚖	m ³ 📦	FINISHED ASH COLLECTION КОЛЛЕКЦИЯ ЯСЕНЬ FINITION COLLECTION CENDRES ACABADO COLECCIÓN FRESNO 色(仕上げ) セイヨウトネリコ材
SHOES CASE ОБУВНИЦА MEUBLE A CHAUSSURES ZAPATERO シューズ・ケース	157.080.P	22,50		82 37 135	49 Kg.	0,42 m3	Walnut, white and black ОРЕХ, БЕЛЫЙ, ЧЕРНЫЙ Noyer, blanc et noir Nogal, blanco y negro ウォールナット ホワイト ブラック





ARTICLE АРТИКУЛ ARTICULO ARTICULO 品番	MODEL МОДЕЛ MODELO MODELO 品番	POINTS ПУНКТОВ POINTS PUNTOS ポイント	CURRENCY ЦЕНА MONNAIE MONEDA 通貨	cm.			kg.	m ³	FINISHED ASH COLLECTION КОЛЛЕКЦИЯ ЯСЕНЬ FINITION COLLECTION CENDRES ACABADO COLECCIÓN FRESNO 色(仕上げ) セイヨウトネリコ材
				←→	↗	↕			
SHOES CASE ОБУВНИЦА MEUBLE A CHAUSSURES ZAPATERO シューズ・ケース	157.110.F	25,60		112	37	135	63 Kg.	0,57 m3	White, walnut and black БЕЛЫЙ, ОРЕХ, ЧЕРНЫЙ Blanco, nogal y negro ホホワイト ウォールナット ブラック







267



ARTICLE АРТИКУЛ ARTICLE ARTICULO 品番	MODEL МОДЕЛ MODELE MODELO 品番	POINTS ПУНКТОВ POINTS PUNTOS ポイント	CURRENCY ЦЕНА MONNAIE MONEDA 通貨	cm.			kg.	m ³	FINISHED ASH COLLECTION КОЛЛЕКЦИЯ ЯСЕНЬ FINITION COLLECTION CENDRES ACABADO COLECCIÓN FRESNO 色(仕上げ) セイヨウトネリコ材
SHOES CASE ОБУВНИЦА MEUBLE A CHAUSSURES ZAPATERO シューズ・ケース	157.110.F	25,60		←→ 112	↗ 37	↕ 135	63 Kg.	0,57 m3	Walnut, white and black ОРЕХ, БЕЛЫЙ, ЧЕРНЫЙ Noyer, blanc et noir Nogal, blanco y negro ウォールナット ホワイト ブラック



268

ARTICLE А Р Т И К У Л ARTICLE ARTICULO 品番	MODEL М О Д Е Л Ъ MODELE MODELO 品番	POINTS П У Н К Т О В POINTS PUNTOS ポイント	CURRENCY Ц Е Н А MONNAIE MONEDA 通貨	cm.			kg.	m ³	FINISHED ASH COLLECTION КОЛЛЕКЦИЯ ЯСЕНЬ FINITION COLLECTION CENDRES ACABADO COLECCION FRESNO 色(仕上げ) セイヨウトネリコ材
				↔	↗	↕			
 HOOK PANEL Вешалка PORTEMANTEAU PERCHERO コートに立つ	347.000.P	10,10		40	3	197	9 Kg.	0,03 m ³	White, walnut and black БЕЛЫЙ, ОРЕХ, ЧЕРНЫЙ Blanc, noyer et noir Blanco, nogal y negro ホワイト ウォールナット ブラック
 SHOES CASE ОБУВНИЦА MEUBLE A CHAUSSURES ZAPATERO シューズ・ケース	147.055.P	26,00		55	22	197	49 Kg.	0,26 m ³	



ARTICLE
Артикул
ARTICLE
ARTICULO
品番

MODEL
МОДЕЛ
MODELE
MODELO
品番

POINTS
ПУНКТОВ
POINTS
PUNTO
品番

CURRENCY
ЦЕНА
MONNAIE
MONEDA
通貨

cm.
↔ ↗ ↑

kg.

m³

FINISHED ASH COLLECTION
КОЛЛЕКЦИЯ ЯСЕНЬ
FINITION COLLECTION CENDRES
ACABADO COLECCIÓN FRESNO
色(仕上げ) セイヨウトネリコ材

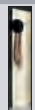

HOOK PANEL
Вешалка
PORTEMANTEAU
PERCHERO
コートに立つ

347.000.P

10,10

40 3 197

9 Kg.

0,03 m³

White, walnut and black
БЕЛЫЙ, ОРЕХ, ЧЕРНЫЙ



SHOES CASE
ОБУВНИЦА
MEUBLE A CHAUSSURES
ZAPATERO
シューズ・ケース

147.076.P

27,90

76 22 197

61 Kg.

0,34 m³

Blanc, noyer et noir
Blanco, nogal y negro
ホホワイト ウォールナット ブラック





ARTICLE Артикул ARTICLE ARTICULO 品番	MODEL МОДЕЛ MODELE MODELO 品番	POINTS ПУНКТОВ POINTS PUNTOS ポイント	CURRENCY ЦЕНА MONNAIE MONEDA 通貨	cm.			kg.	m ³	FINISHED ASH COLLECTION КОЛЛЕКЦИЯ ЯСЕНЬ FINITION COLLECTION CENDRES ACABADO COLECCION FRESNO 色(仕上げ) セイヨウトネリコ材
				←→	↗	↑↓			
 MIRROR ЗЕРКАЛО CADRE MARCO ミラー	353.000.F	11,10		77	3	101	8 Kg.	0,03 m ³	White БЕЛЫЙ Blanc Bianco ホワイト
CHEST OF DRAWERS ВЫСОКИЙ КОМОД CHIFFONNIER COMODA チェスト	218.090.F	33,10		87	42	84	33 kg.	0,32 m ³	
	218.110.F	35,30		108	42	84	42 Kg.	0,39 m ³	

MARIME
HELMUT



272



Patented metal pegs for boots storing.

CRONO COLLECTION
КОЛЛЕКЦИЯ CRONO
COLLEZIONE CRONO
COLECCIÓN CRONO
コレクション CRONO

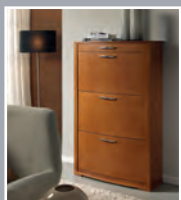

p. 275



p. 276



p. 277



p. 279



p. 281





ARTICLE Артикул ARTICLE ARTICULO 品番	MODEL МОДЕЛ MODELE MODELO 品番	POINTS ПУНКТОВ POINTS PUNTOS ポイント	CURRENCY ЦЕНА MONNAIE MONEDA 通貨	cm.			kg.	m ³	FINISHED ASH COLLECTION КОЛЛЕКЦИЯ ЯСЕНЬ FINITION COLLECTION CENDRES ACABADO COLECCIÓN FRESNO 色(仕上げ) セイヨウトネリコ材
SHOES CASE ОБУВНИЦА MEUBLE A CHAUSSURES ZAPATERO シューズ・ケース	1090.00.F	22,40		81	31	132	38 Kg.	0,36 m ³	Cherry, White and Black ВИШНЯ, БЕЛЫЙ, ЧЕРНЫЙ Cerisier, Blanc et Noir Cerezo, Blanco y Negro チェリー ホワイト ブラック



276



ARTICLE
Артикул
ARTICLE
ARTICULO
品番

MODEL
МОДЕЛ
MODELE
MODELO
品番

POINTS
ПУНКТОВ
POINTS
PUNTOS
ポイント

CURRENCY
ЦЕНА
MONNAIE
MONEDA
通貨

cm.



85



35



123



57 Kg.



0,38 m3

FINISHED ASH COLLECTION
КОЛЛЕКЦИЯ ЯСЕНЬ
FINITION COLLECTION CENDRES
ACABADO COLECCION FRESNO
色(仕上げ) セイアウトネリコ材

White, Black and Cherry
БЕЛЫЙ, ЧЕРНЫЙ, ВИШНЯ
Blanc, Noir et Cerisier
Blanco, Negro y Cerezo
ホワイト ブラック チェリー

SHOES CASE
ОБУВНИЦА
MEUBLE A CHAUSSURES
ZAPATERO
シューズ・ケース

1080.00.F

23,40

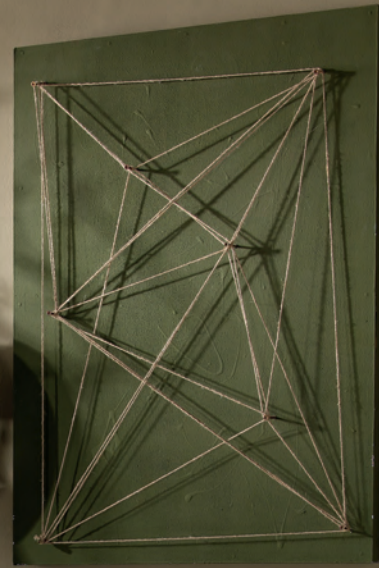



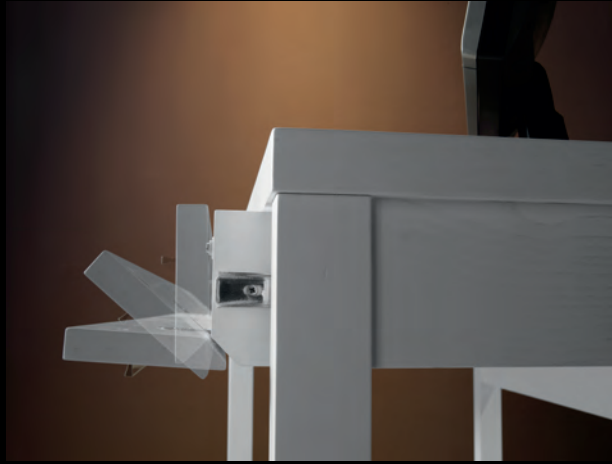

277

ARTICLE АРТИКУЛ ARTICLE ARTICULO 品番	MODEL МОДЕЛІВ MODELE MODELO 品番	POINTS ПУНКТОВ POINTS PUNTOS ポイント	CURRENCY ЦЕНА MONNAIE MONEDA 通貨	cm.			kg.	m ³	FINISHED ASH COLLECTION КОЛЛЕКЦИЯ ЯСЕНЬ FINITION COLLECTION CENDRES ACABADO COLECCIÓN FRESNO 色(仕上げ) セイヨウトネリコ材
HALL CABINET КОМОД УЗКИЙ MEUBLE D'ENTRÉE TAQUILLÓN ホール・キャビネット	1260.00.F	24,30		←→ 110	↗ 35	↕ 82	43 Kg.	0,33 m ³	White, Black and Cherry БЕЛЫЙ, ЧЕРНЫЙ, ВИШНЯ Blanc, Noir et Cerisier Blanco, Negro y Cerezo ホワイト ブラック チェリー





ARTICLE АРТИКУЛ ARTÍCULO ARTICOLO 品番	MODEL МОДЕЛЪ MODELE MODELO 品番	POINTS ПУНКТОВ POINTS PUNTOS ПОИНТО	CURRENCY ЦЕНА MONNAIE MONEDA 通貨		cm. 			FINISHED ASH COLLECTION КОЛЛЕКЦИЯ ЯСЕНЬ FINITON COLLECTION CENDRES ACABADO COLECCION FRESNO 色(仕上げ) セイヨウトネリコ材	
DESK ПИСЬМЕННЫЙ СТОЛ DESKTOP ESCRITORIO デスクトップ	2025.00.F	24,30		110	55	76	33 Kg.	0,46 m3	Black, White and Cherry ЧЕРНЫЙ, БЕЛЫЙ, ВИШНЯ Noir, Blanc et Cerisier Negro, Blanco y Cerezo ブラック ホワイト チェリー





ARTICLE Артикул ARTICULO 品番	MODEL МОДЕЛ MODELO 品番	POINTS ПУНКТОВ POINTS PUNTOS ポイント	CURRENCY ЦЕНА MONNAIE MONEDA 通貨	cm.			kg.	m ³	FINISHED ASH COLLECTION КОЛЛЕКЦИЯ ЯСЕНЬ FINITION COLLECTION CENDRES ACABADO COLECCION FRESNO 色(仕上げ) セイヨウトネリコ材
COFFEE TABLE ЖУРНАЛЬНЫЙ СТОЛИК TABLE BASSE MESA CENTRO センター・テーブル	2815.00.F	22,90		←→ 100	↗ 50	↕ 46	25 Kg.	0,24 m ³	Black, White and Cherry ЧЕРНЫЙ, БЕЛЫЙ, ВИШНЯ Noir, Blanc et Cerisier Negro, Blanco y Cerezo ブラック ホワイト チェリー

APPENDIX by references

MODEL	PAGE	MODEL	PAGE
102.100.P	42	353.000.P	261,271
102.120.P	43	385.000.P	240,241
102.140.P	44	401.115.P	199
104.090.P	38,40	401.180.P	201
104.120.P	39,41	414.000.P	202, 246
106.070.P	45	415.000.P	203
106.100.P	46	416.057.P	204
106.124.P	47	416.118.P	205
107.090.P	48	432.080.P	111
107.120.P	49	433.080.P	111
1080.00.P	276	435.040.P	111
1090.00.P	275	435.060.P	112
114.100.P	32,34	436.606.P	112
114.120.P	33,35	440.080.P	111
115.110.P	36	441.080.P	110
115.130.P	37	442.080.P	110
1260.00.P	277	443.080.P	110
147.055.P	268	460.135.P	244
147.076.P	269	460.160.P	242,244
154.080.P	260	460.180.p	243,244
154.110.P	261	504.080.P	250
157.080.P	263	504.115.P	251
157.110.P	265,267	505.080.P	253
160.120.P	85	505.115.P	254
162.090.P	84	517.000.P	252
164.050.P	86	518.090.P	83
164.090.P	87	518.110.P	83
164.120.P	89	539.055.P	75
165.000.P	91	539.076.P	77
167.060.P	93	543.000.P	72
167.070.P	93	544.000.P	71
168.060.P	92	554.060.P	61
168.070.P	92	554.090.P	60
169.050.P	94	557.060.P	63
169.060.P	94	557.090.P	62
170.000.P	154	558.000.P	64,65
180.000.P	155	559.000.P	66,67
201.000.P	166	560.000.P	68
202.000.P	164,165	562.000.P	69
2025.00.P	279	567.000.P	73
207.000.P	168	570.060.P	55
210.100.P	169	570.090.P	54
210.120.P	170	578.060.P	53
216.000.P	171	578.090.P	52
218.090.P	271	579.080.P	78
218.110.P	271	579.120.P	79
229.000.P	167	593.090.P	56
2815.00.P	281	594.060.P	57
301.000.P	45	594.090.P	59
302.000.P	36,37,46,47,251	606.112.P	180
303.000.P	32,33,83	606.606.P	180,181
304.000.P	84	606.909.P	181
305.000.P	85	606.M12.P	182
310.000.P	56	606.M60.P	182,183
312.080.P	34,54	606.M90.P	183
312.100.P	35	611.115.P	195
316.080.P	87,89,255	622.100.P	186
319.000.P	68	622.112.P	186
322.000.P	42,48,49,72	622.909.P	187
323.000.P	43,44	623.100.P	190
329.000.P	75,77,105,106,107,108	623.112.P	190
347.000.P	268,269	623.606.P	186,187,190
352.120.P	38	626.112.P	184
352.150.P	39	626.606.P	185

APPENDIX by references

MODEL	PAGE	MODEL	PAGE
626.909.P	185	850.180.P	243,244
628.090.P	188	861.000.P	158
628.100.P	188	862.000.P	161
628.112.P	188	863.000.P	137
628.909.P	189	864.000.P	138
629.606.P	188,189	865.000.P	134,226
636.100.P	192	867.000.P	135,227
636.101.P	193	868.000.P	139
636.112.P	192	869.000.P	140
637.100.P	191	871.001.P	118,127
637.112.P	191	875.002.P	245,247
637.606.P	191,192,193	875.003.P	245,248
638.101.P	177	875.004.P	245,249
638.112.P	176	881.000.P	127,207
638.606.P	176,177	882.000.P	159
639.100.P	175	883.000.P	130
639.101.P	174	884.000.P	131
639.112.P	175	885.000.P	128,224
639.606.P	174,175	887.000.P	129,225,242
641.112.P	178	888.000.P	132
641.606.P	178,179	889.000.P	133
641.909.P	179		
642.000.P	211	COMPOSITION 01	104
645.000.P	213	COMPOSITION 02	104
651.000.P	214	COMPOSITION 03	104
653.000.P	220	COMPOSITION 04	104
657.000.P	215	COMPOSITION 05	105
658.000.P	221	COMPOSITION 06	105
659.000.P	217,219	COMPOSITION 07	105
665.001.P	151	COMPOSITION 08	105
667.001.P	152,153	COMPOSITION 09	106
668.001.P	150	COMPOSITION 10	106
685.000.P	232	COMPOSITION 11	106
687.000.P	233	COMPOSITION 12	107
777.000.P	210,241	COMPOSITION 13	107
801.000.P	162	COMPOSITION 14	107
802.000.P	163	COMPOSITION 15	107
803.001.P	121,130,137,145	COMPOSITION 16	108
804.001.P	123,131,138,144	COMPOSITION 17	108
805.001.P	119,128,134,142	COMPOSITION 18	108
807.001.P	120,129,135,143		
808.001.P	125,132,139,146		
809.001.P	124,133,140,147		
814.000.P	238,240		
815.000.P	239		
821.000.P	40		
822.000.P	41,238		
825.000.P	222,224,226,228		
827.000.P	223,225,227,229		
831.000.P	118,206		
833.000.P	121		
834.000.P	123		
835.000.P	119,222		
837.000.P	120,223,243		
838.000.P	125		
839.000.P	124		
843.000.P	145		
844.000.P	144		
845.000.P	142,228		
847.000.P	143,229		
848.000.P	146		
849.000.P	147		
850.135.P	244		
850.160.P	242,244		

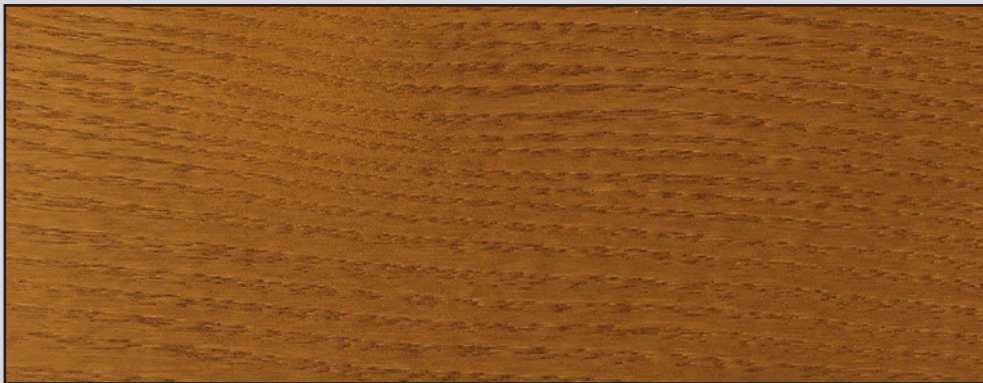

Cherry
ВИШНЯ
Cerisier

Cerezo
チェリー

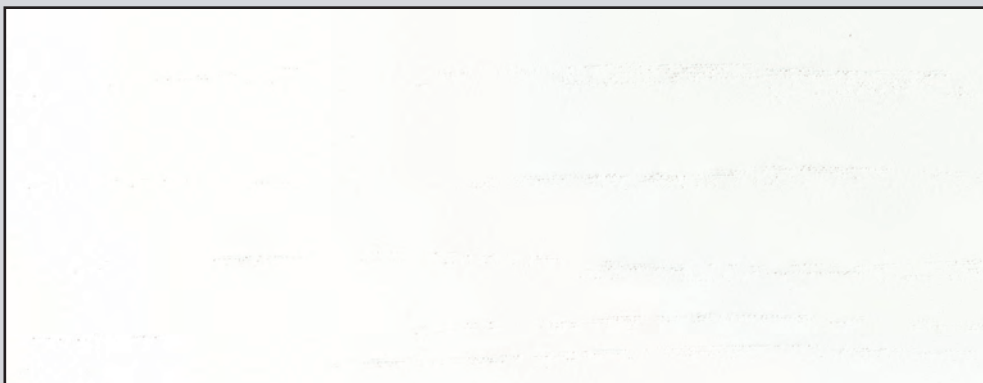

White
БЕЛЫЙ
Blanc

Blanco
ホワイト

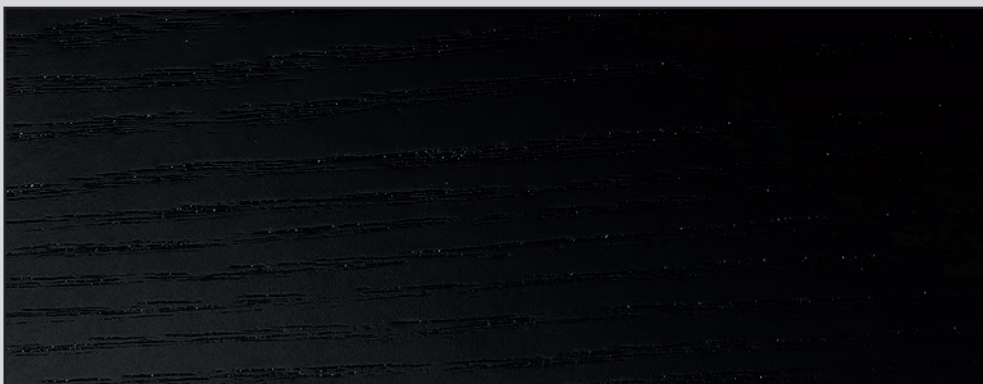

Black
ЧЕРНЫЙ
Noir

Negro
ブラック

IMPORTANT NOTE: The wood is a natural product, that's why each furniture has their own life, therefore we have to appreciate as a guarantee any possible change on the wood vein or coloring.



FINISHED CHERRY COLLECTION
ЦВЕТ КОЛЛЕКЦИЯ ВИШНЯ
FINITION COLLECTION CERISIER
ACABADO COLECCIÓN CEREZO
色(仕上げ) チェリー コレクション

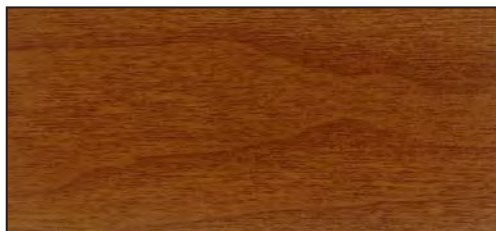

Cherry Cerezo
ВИШНЯ ЧЕРИー
Cerisier

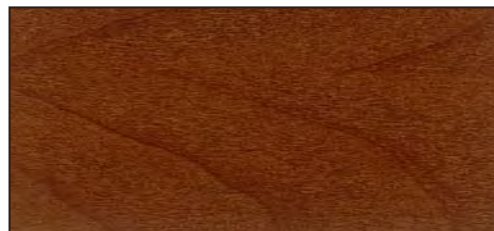

Walnut Nogal
ОРЕХ УОЛРНАТТ
Noyer

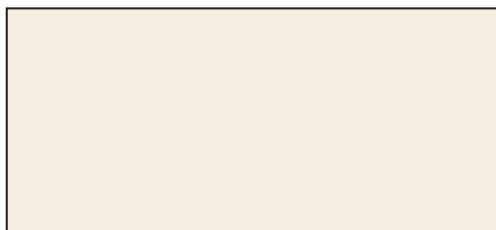

White Blanco
БЕЛЫЙ ホワイト
Blanc



Mahogany Caoba
МАХАГОН МАГОНИー
Acajou

White finished "PRICE INCREASE 10%" please check availability



FINISHED ASH COLLECTION
КОЛЛЕКЦИЯ ЯСЕНЬ
FINITION COLLECTION CENDRES
ACABADO COLECCIÓN FRESNO
色(仕上げ) セイヨウトネリコ材



Black Negro
ЧЕРНЫЙ БЛАКК
Noir



Walnut Nogal
ОРЕХ УОЛРНАТТ
Noyer

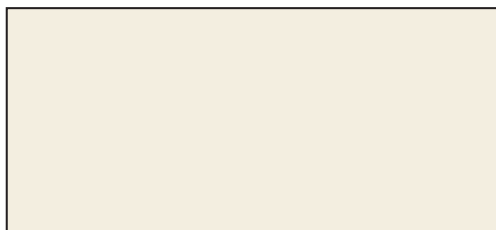

White Blanco
БЕЛЫЙ ホワイト
Blanc

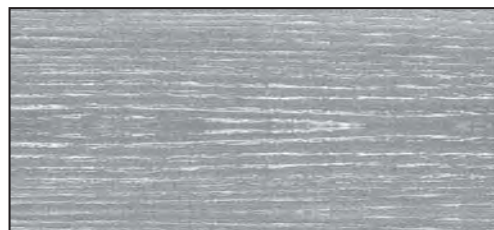

Silver Plata
серебро 銀
Argent

White finished "PRICE INCREASE 10%" please check availability

официальное представительство Panamar в России:

www.panamar.ru

+7 495 585 90 37

mail@panamar.ru



PANAMAR

Poligono UrbaYecla - P.O. Box, 155 - 30510 YECLA (Murcia) SPAIN

Tels.: (34) 968 79 11 50 - (34) 968 79 14 89 - Mobile: (34) 660 06 29 46 - Fax (34) 968 79 36 26

E-mail: export@panamarmuebles.com - panamar@panamarmuebles.com

www.panamarmuebles.com



 **finamar**

